

HB-Therm[®]

THERMO-5

Bruks- och serviceanvisning HB-200TM2

Tempereringsaggregat



HB-Therm AG
Piccardstrasse 6
9015 St. Gallen
SWITZERLAND

www.hb-therm.com

E-Mail info@hb-therm.ch
Phone +41 71 243 65 30

Översättning av originalinstruktioner



| | |
|--|-----------|
| Index | 6 |
| 1 Allmänt | 8 |
| 1.1 Information om denna instruktionsbok | 8 |
| 1.2 Symbolförklaring..... | 9 |
| 1.3 Garantibegränsning | 10 |
| 1.4 Upphovsrätt | 10 |
| 1.5 Garantibestämmelser | 11 |
| 1.6 Kundservice..... | 11 |
| 2 Säkerhet | 12 |
| 2.1 Avsedd användning | 12 |
| 2.2 Driftsansvariges ansvar | 13 |
| 2.3 Krav för personalen | 14 |
| 2.3.1 Kvalifikationer..... | 14 |
| 2.3.2 Obehöriga | 15 |
| 2.4 Personlig skyddsutrustning | 16 |
| 2.5 Särskilda faror | 17 |
| 2.6 Säkerhetsanordningar | 19 |
| 2.7 Skyltar..... | 20 |
| 2.8 CE-konformitetsförklaring för maskiner | 21 |
| 2.9 UK Declaration of Conformity for Machinery | 22 |
| 3 Tekniska data | 23 |
| 3.1 Allmänna uppgifter | 23 |
| 3.2 Utsläpp | 24 |
| 3.3 Driftvillkor..... | 24 |
| 3.4 Anslutningar..... | 25 |
| 3.5 Drivmedel | 26 |
| 3.6 Typskylt | 28 |
| 4 Uppbyggnad och funktion | 29 |
| 4.1 Översikt | 29 |
| 4.2 Kortfattad beskrivning..... | 29 |
| 4.3 Funktionsprincip | 30 |
| 4.4 Värmebärare..... | 30 |
| 4.5 Anslutningar..... | 31 |
| 4.6 Extrautrustning | 32 |
| 4.7 Driftsätt | 33 |
| 4.7.1 Huvudsakliga driftsätt..... | 33 |
| 4.7.2 Typer av hjälpdrift | 33 |
| 4.8 Arbets- och faroområden..... | 33 |
| 5 Transport, förpackning och förvaring | 34 |
| 5.1 Säkerhetsanvisningar för transport | 34 |
| 5.2 Transport | 35 |
| 5.3 Transportinspektion | 36 |
| 5.4 Förpackning..... | 36 |

Inhalt

| | | |
|----------|--|-----------|
| 5.5 | Symboler på förpackningen..... | 38 |
| 5.6 | Förvaring | 38 |
| 6 | Installation och första idrifttagning..... | 39 |
| 6.1 | Säkerhet | 39 |
| 6.2 | Krav på uppställningsplatsen | 40 |
| 6.3 | Installationsarbeten | 41 |
| 6.3.1 | Låsa hjulen..... | 41 |
| 6.3.2 | Kylvattenberedning | 41 |
| 6.3.3 | Koppla in systemanslutningarna | 42 |
| 6.3.4 | Påfyllning av enheten..... | 44 |
| 6.3.5 | Ansluta datagränssnitt | 45 |
| 6.3.6 | Anslut externsensor | 47 |
| 7 | Styrning..... | 48 |
| 7.1 | Knappsats..... | 48 |
| 7.1.1 | Tangentfunktioner användning av modulinstrument | 49 |
| 7.1.2 | Grundskärm | 50 |
| 7.2 | Manövreringsstruktur..... | 52 |
| 7.3 | Menyträd..... | 53 |
| 8 | Användning..... | 62 |
| 8.1 | Nät Till | 62 |
| 8.2 | Registrering av ny modulenhet..... | 63 |
| 8.3 | Särskilda förhållanden vid styrning av modulenheter | 64 |
| 8.4 | Inkoppling | 65 |
| 8.4.1 | Normaldrift..... | 65 |
| 8.4.2 | Extern sensor | 66 |
| 8.4.3 | Drift med 2. Börvärde | 67 |
| 8.4.4 | Fjärrstyrn.drift..... | 68 |
| 8.5 | Frånkoppling..... | 71 |
| 8.5.1 | Avkylning och avstängning | 71 |
| 8.5.2 | Formtömning | 72 |
| 8.6 | Stopp i nödsituation | 73 |
| 8.7 | Definiera åtkomsträtt | 74 |
| 8.7.1 | Ställa in användarprofilen | 74 |
| 8.7.2 | Ställa in styrningsaktivering | 74 |
| 8.7.3 | Ändra åtkomstkod | 75 |
| 8.8 | Inställningar | 76 |
| 8.8.1 | Ställa in tidszon, datum och klockslag | 76 |
| 8.8.2 | Definiera interna mätplatser | 77 |
| 8.8.3 | Inställning av brytarur..... | 78 |
| 8.8.4 | Ställa in rampprogram..... | 79 |
| 8.9 | Processövervakning | 80 |
| 8.9.1 | Övervaka gränsvärde..... | 80 |
| 8.9.2 | Övervakning av pumpförslitning | 82 |
| 8.9.3 | Nivåövervakning | 82 |

| | | |
|-----------------|---|------------|
| 8.9.4 | Optimera regulator | 83 |
| 8.10 | Utforskarfönster | 84 |
| 8.11 | Spara/ladda | 85 |
| 8.11.1 | Verktogsdata | 87 |
| 8.11.2 | Registrering av ärdata..... | 89 |
| 9 | Skötsel..... | 91 |
| 9.1 | Säkerhet | 91 |
| 9.2 | Öppna apparaten | 92 |
| 9.3 | Underhållsplan..... | 94 |
| 9.4 | Underhållsarbete | 96 |
| 9.4.1 | Rengöring..... | 96 |
| 9.4.2 | Pump..... | 97 |
| 9.4.3 | Temperaturmätning..... | 98 |
| 9.4.4 | Tryckmätning..... | 99 |
| 9.4.5 | Mjukvaruuppdatering | 100 |
| 9.4.6 | Skapa åtkomst till komponenter..... | 102 |
| 10 | Störningar | 103 |
| 10.1 | Säkerhet | 103 |
| 10.2 | Störningsindikationer | 105 |
| 10.2.1 | Störningsmeddelande display..... | 105 |
| 10.3 | Ta fram störningsorsak..... | 106 |
| 10.4 | Störningstabell..... | 107 |
| 10.5 | Idrifttagning efter åtgärdad störning | 108 |
| 11 | Avfallshantering | 109 |
| 11.1 | Säkerhet | 109 |
| 11.2 | Avfallshantering av material | 109 |
| 12 | Reservdelar | 110 |
| 12.1 | Reservdelsbeställning | 110 |
| 13 | Tekniskt underlag..... | 111 |
| 13.1 | Elschema..... | 111 |
| 13.2 | Hydraulikschema | 113 |
| 13.3 | Komponentplacering | 114 |
| 13.4 | Teckenförklaring | 117 |
| 14 | Kabel till gränssnitt | 119 |
| 14.1 | Extern sensor | 119 |
| 14.2 | Extern styrning..... | 120 |
| 14.3 | Gränssnitt HB | 120 |
| Appendix | | |
| A | Specialutföranden | |
| B | Reservdellista | |

Index

Index

A

| | |
|------------------------------|--------|
| Anslut externsensor | 47 |
| Ansluta gränssnitt | 45 |
| Anslutning | 25 |
| el 31 | |
| elektrisk | 25 |
| fram- och returledning | 25 |
| kylvatten | 25 |
| Anslutning tömning | 25 |
| Användarprofil | 74 |
| Användning | 12, 62 |
| Arbetsområden | 33 |

Å

| | |
|-------------------|----|
| Åtkomstkod | 75 |
| Åtkomsträtt | 74 |

A

| | |
|------------------------------------|-----|
| Avfallshantering | 109 |
| Avfallshantering av material | 109 |
| Avkylning | 71 |
| Avsedd användning | 12 |

B

| | |
|-----------------------------------|----|
| Behörig elektriker | 14 |
| Behörig hydraulisk personal | 14 |
| Behörig personal | 14 |
| Börvärde 2 | 67 |
| Bullernivå | 24 |

C

| | |
|---------------------------------|----|
| CE-konformitetsförklaring | 21 |
| Cirkulerande volym | 23 |

D

| | |
|------------------------|--------|
| Datum, ställa in | 76 |
| Driftsätt | 33 |
| Driftvillkor | 24 |
| Drivmedel | 17, 26 |

E

| | |
|-----------------------|-----|
| Elektrisk ström | 17 |
| Elschema | 111 |
| Expansionsvolym | 23 |
| Extrautrustning | 32 |

F

| | |
|------------------------|----|
| Faroområden | 33 |
| Faror | 17 |
| Fast säkring | 25 |
| Fjärrstyrn.drift | 68 |
| Formtömning | 72 |
| Förpackning | 36 |
| Förvaring | 38 |
| Frånkoppling | 71 |
| Funktionsprincip | 30 |

G

| | |
|------------------|--------|
| Garanti | 10, 11 |
| Grundskärm | 50 |

H

| | |
|--------------------------------|-----|
| Huvudströmbrytare | 19 |
| Hydraulikschema | 113 |
| Hydrauliska anslutningar | 31 |

I

| | |
|---------------------|----|
| Inkoppling | 65 |
| Installation | 41 |
| Inställningar | 76 |

J

| | |
|-----------------------------|----|
| Jordfelsbrytare (RCD) | 25 |
|-----------------------------|----|

K

| | |
|-----------------------------|-----|
| Kabel till gränssnitt | 119 |
| Klockslag, ställa in | 76 |
| Knappsats | 48 |
| Kod | 75 |
| Komponentplacering | 114 |
| Konstruktion | 29 |
| Kundservice | 11 |
| Kylvattenberedning | 41 |

L

| | |
|-----------------------|-----|
| Lägesindikering | 51 |
| Låsa hjulen | 41 |
| Loggbok larm | 106 |

M

| | |
|----------------------------|----|
| Manövreringsstruktur | 52 |
| Mätning | |

| | | | |
|------------------------------|-------------|------------------------------------|-----|
| Flöde | 23 | Störningar | 103 |
| Temperatur | 23 | indikationer | 105 |
| Tryck | 23 | tabell..... | 107 |
| Mätplatser | 77 | Störningsorsaker | 106 |
| Menyträd | 53 | Störningsöversikt | 106 |
| Mjukvaruuppdatering | 100 | Styrning | 48 |
| N | | Styrningsaktivering..... | 74 |
| Normaldrift | 65 | Symboler | |
| O | | enhetens baksida | 31 |
| Öppnande av apparaten | 92 | på förpackningen..... | 38 |
| Översikt..... | 29 | Symboler i instruktionsboken | 9 |
| Övervakning..... | 80 | Symbolindikering..... | 51 |
| Fyllnivå | 82 | T | |
| grad | 81 | Teckenförklaring | 117 |
| gränsvärde | 80 | Tekniska data..... | 23 |
| pumpförslitning..... | 82 | Tekniskt underlag..... | 111 |
| P | | Temperaturmätning..... | 98 |
| Personal..... | 14, 91, 103 | Timer | 78 |
| Pump..... | 97 | Transport..... | 35 |
| R | | Tryckmätning | 99 |
| Rampprogram | 79 | Typskylt..... | 28 |
| Registrering av ärdata | 89 | U | |
| Regulatoroptimering | 83 | UK-Declaration of Conformity | 22 |
| Rengöring | 96 | Underhåll..... | 91 |
| Reservdelar | 110 | arbete | 96 |
| S | | plan | 94 |
| Säkerhet | 12 | Uppställningsplats | 40 |
| Säkerhetsanordningar | 19 | Utsläpp | 24 |
| Skötsel | 91 | V | |
| Skyddsutrustning | 16, 91, 103 | Värmebärare | 30 |
| Skyltar | 20 | Verktogsdata | 87 |
| Spara/ladda | 85 | Vikt | 23 |
| Specialutförande | 8 | Y | |
| Statusindikering | 51 | Ytor, varma | 18 |

Allmänt

1 Allmänt

1.1 Information om denna instruktionsbok

Med hjälp av denna instruktionsbok kan du hantera enheten på ett säkert och effektivt sätt.

Instruktionsboken är en del av enheten och måste finnas tillgänglig för personalen i direkt anslutning till enheten. Personalen måste ha noggrant läst igenom denna instruktionsbok och förstått innehållet. En grundförutsättning för säkert arbete är att alla angivna säkerhetsanvisningar och hanteringsanvisningar i denna instruktionsbok följs.

Därutöver gäller de lokala olycksfallsföreskrifterna och de allmänna säkerhetsbestämmelserna för enhetens användningsområde.

Bilder i denna instruktionsbok är till för att ge användarna grundläggande förståelse av materialet och kan avvika från enhetens verkliga utförande.

Vid enheter med specialutföranden (se typskylten på enheten resp. på sidan 2) bifogas motsvarande tilläggsdokument i bilaga A.

Med förbehåll för tekniska ändringar inom ramarna för förbättringar av användningsegenskaperna samt vidareutvecklingen.

1.2 Symbolförklaring

Säkerhetsanvisningar

I denna instruktionsbok markeras säkerhetsanvisningar med symboler. Signalord inleder säkerhetsanvisningarna och de ger uttryck för den fara anvisningen betecknar.

Säkerhetsanvisningarna måste följas för att olyckor, person- och sakskador ska undvikas.



FARA!

... Indikerar en situation som är direkt farlig, som kan leda till dödsfall eller svåra skador om den inte undviks.



VARNING!

... Indikerar en situation som kan bli farlig och som kan leda till dödsfall eller svåra skador om den inte undviks.



FÖRSIKTIGT!

... indikerar en situation som kan bli farlig och som kan leda till mindre eller lätta skador om den inte undviks.



OBSERVERA!

... indikerar en situation som kan bli farlig och som kan leda till sakskador om den inte undviks.

Tips och rekommendationer



OBS!

... ger praktiska tips och rekommendationer samt information för effektiv och störningsfri drift.

Särskilda säkerhetsanvisningar

För att uppmärksamma på särskilda faror används följande symboler i säkerhetsanvisningar:



... indikerar fara på grund av elström. Om säkerhetsanvisningarna inte följs föreligger risk för svåra skador eller dödsfall.

Allmänt

1.3 Garantibegränsning

Alla uppgifter och anvisningar i denna instruktionsbok har sammanställts med avseende på gällande normer och föreskrifter, i enlighet med aktuell teknik samt i enlighet med vår mångåriga kunskap och våra erfarenheter.

Tillverkaren åtar sig inget ansvar för skador till följd av:

- Om instruktionsboken inte följts
- Icke avsedd användning
- Användning av personal som inte är utbildad
- Egenmäktig förändring
- Tekniska förändringar
- Användning av reservdelar som inte är tillåtna

Det faktiska leveransomfånget kan avvika från det som beskrivs och visas här vid specialutföranden med tillbehörsutrustning eller till följd av den senaste tekniska utvecklingen.

De skyldigheter som anges i leveransavtalet, de allmänna affärsvillkoren samt tillverkarens leveransvillkor och den gällande lagstiftningen vid tidpunkten då kontraktet undertecknades gäller.

1.4 Upphovsrätt

Denna instruktionsbok är skyddad av upphovsrätt och är uteslutande avsedd för internt bruk.

Det är inte tillåtet att överlämna den till tredje part, att kopiera den i någon form – gäller även utdrag – eller att ändvända och/eller yppa innehållet utan skriftligt medgivande från tillverkaren, med undantag för internt bruk.

Brott mot detta leder till skadeståndsanspråk. Vidare anspråk förbehålles.

1.5 Garantibestämmelser

Garantibestämmelserna framgår av tillverkarens allmänna leveransvillkor.

1.6 Kundservice

För teknisk rådgivning står HB-Therms representanter eller vår kundtjänst till förfogande, → www.hb-therm.ch.

Därutöver är våra medarbetare ständigt intresserade av ny information och nya erfarenheter, som uppstår under användningen och som kan bidra till förbättringar av våra produkter.

Säkerhet

2 Säkerhet

Det här kapitlet ger en överblick över alla viktiga säkerhetsaspekter för optimalt skydd av personalen samt för säker och störningsfri drift.

Om de användningsinstruktioner och säkerhetsanvisningar som anges i denna instruktionsbok inte följs, kan det leda till stora risker.

2.1 Avsedd användning

Enheten är uteslutande utvecklad och konstruerad för den avsedda användning som beskrivs här.

Tempereringsenheten är enbart avsedd för att se till att en - ansluten förbrukare (exempelvis ett verktyg) når en angiven temperatur och håller denna konstant genom uppvärmning eller avkylning med hjälp av värmebärarens olja.

Tempereringsenheten får endast drivas i enlighet med de värden som anges i tekniska data.

Till avsedd användning hör efterlevnad av alla uppgifter i denna instruktionsbok.

All användning som sträcker sig utöver den avsedda gäller som felaktig och kan leda till farliga situationer.



WARNING!

Fara till följd av felaktig användning!

Felaktig användning av enheten kan leda till farliga situationer.

Följande är absolut förbjudet:

- Användning av en annan värmebärare än värmebärolja.

Alla typer av anspråk vid skador till följd av icke avsedd användning är uteslutna.

2.2 Driftsansvariges ansvar

Denna enhet är avsedd för yrkesmässig användning. Det åligger enhetens ägare att garantera arbets säkerheten i enlighet med gällande lagstiftning.

Vid sidan av säkerhetsanvisningarna i denna instruktionsbok måste gällande säkerhets-, olycksfallsskydds- och miljöskydds-föreskrifter för användningsområdet följas. Då gäller i synnerhet:

- Ägaren måste informera sig om gällande arbets skyddsbestämmelser i en riskbedömning informera om andra faror, som kan uppstå till följd av de speciella arbetsvillkoren på användningsplatsen. Dessa måste återges i form av driftsanvisningar för driften av enheten.
- Ägaren måste under enhetens hela användningstid kontrollera att de driftsanvisningar som ägaren tagit fram följer det aktuella regelverket samt anpassa dessa i relevanta fall.
- Ägaren måste entydigt reglera och fastställa ansvarsområden för installation, drift, underhåll och rengöring.
- Ägaren måste sörja för att alla medarbetare, som kommer i kontakt med utrustningen, har läst och förstått denna instruktionsbok.
Dessutom måste ägaren regelbundet utbilda personalen och informera om farorna.
- Ägaren måste tillse att personalen har relevant skyddsutrustning.

Ägaren är dessutom ansvarig för att utrustningen alltid är felfri i tekniskt hänseende. Därvid gäller följande:

- Ägaren ansvarar för att de underhållsintervall som anges i denna instruktionsbok efterlevs.
- Ägaren måste regelbundet kontrollera att alla säkerhetsanordningar fungerar och är helt felfria.

Säkerhet

2.3 Krav för personalen

2.3.1 Kvalifikationer

**VARNING!****Skaderisk vid otillräckliga kvalifikationer!**

Felaktig användning kan leda till betydande person- och saksador.

Därför:

- Alla uppgifter får enbart utföras av kvalificerad personal.

Följande kvalifikationer nämns för olika arbetsuppgifter i instruktionsboken:

■ Utbildad person

har undervisats av ägaren om de uppgifter som personen ansvarar för samt om de möjliga faror som kan uppstå vid felaktig användning.

■ Behörig personal

får tack vare sin utbildning kunskap och erfarenhet samt sin kännedom om gällande normer och bestämmelser, arbeta med de uppgifter som ålagts personen i fråga samt på egen hand identifiera och undvika eventuella faror.

■ Behörig elektriker

får tack vare sin utbildning kunskap och erfarenhet samt sin kännedom om gällande normer och bestämmelser, arbeta på elektriska anläggningar samt på egen hand identifiera och undvika eventuella faror.

Elektrikern är utbildad för det speciella område som han/hon arbetar inom och känner till relevanta normer och bestämmelser.

■ Behörig hydraulisk personal

får tack vare sin utbildning kunskap och erfarenhet samt sin kännedom om gällande normer och bestämmelser, arbeta på hydrauliska anläggningar samt på egen hand identifiera och undvika eventuella faror.

Hydraulisk personal är utbildad för det speciella område som personalen arbetar inom och känner till relevanta normer och bestämmelser.

2.3.2 Obehöriga



VARNING!

Fara för obehöriga!

Obehöriga personer, som inte motsvarar de krav som beskrivs här, känner inte till riskerna i arbetsområdet.

Därför:

- Obehöriga personer får inte befinna sig i arbetsområdet.
- Tiltala personerna i tveksamma fall och beordra dem att lämna arbetsområdet.
- Avbryt arbetet så länge obehöriga personer befinner sig i arbetsområdet.

Säkerhet

2.4 Personlig skyddsutrustning

Under arbetet är det obligatoriskt att bära personlig skyddsutrustning för att minimera hälsoriskerna.

- Den skyddsutrustning som krävs för det aktuella arbetet ska alltid bäras.
- Följ anvisningarna om personlig skyddsutrustning som anges i arbetsområdet.

Urustning som ska bäras vid särskilda arbetsuppgifter

Vid särskilda arbetsuppgifter måste speciell skyddsutrustning bäras. Information om denna anges i de olika kapitlen i denna instruktionsbok. I följande text indikeras denna särskilda skyddsutrustning på följande sätt:



Skyddskläder

är tätsittande arbetskläder med långa ärmor och långa byxben. De skyddar i första hand mot varma ytor.



Skyddshandskar

för skydd av händerna mot skavsår, skärsår eller djupare skador samt mot beröring av varma ytor.



Skyddsglasögon

för att skydda ögonen mot vätskestänk.



Skyddsskor

som skyddar mot nedfallande delar och minskar halkrisken på hala underlag.

2.5 Särskilda faror

I följande avsnitt anges övriga risker som framgår av en riskbedömning.

- De säkerhetsanvisningar och varningar som anges i de följande kapitlen ska beaktas och anges för att minska riskerna för hälsofaror samt för att undvika farliga situationer.

Elektrisk ström



FARA!

Livsfara genom elektrisk ström!

Det råder omedelbar livsfara vid kontakt med spänningsförande delar. Skada på isoleringen eller enskilda komponenter kan vara livsfarlig.

Därför:

- Vid skador på isoleringen, stäng av spänningsförsörjningen genast och låt reparera orsaken.
- Låt endast en behörig elektriker utföra arbeten på den elektriska anläggningen.
- Vid alla arbeten på elsystemet, vid underhålls, rengörings- och reparationsarbeten ska stickproppen dras ur eller bryt extern spänningsförsörjning allpoligt och säkras mot återanslutning. Kontrollera att apparaten är spänningsfri.
- Ingen säkringar får överbryggas eller sättas ur funktion. Vid byte av säkringar tillse korrekt amperetal.
- Håll fukt borta från spänningsförande delar. Det kan annars leda till kortslutning.

Varma drivmedel



VARNING!

Risk för brännskador från varma drivmedel!

Vid drift kan drivmedel orsaka brännskador vid höga temperaturer och högt tryck.

Därför:

- Arbeten på hydrauliken får endast utföras av utbildad personal.
- Innan arbeten på hydrauliken påbörjas ska du kontrollera om drivmedlen är varma eller står under tryck. Låt vid behov enheten svalna, gör den trycklös och stäng av den. Kontrollera att den är trycklös.

Säkerhet

Varma ytor



FÖRSIKTIGT!

Risk för brännskador på varma ytor!

Kontakt med varma komponenter kan orsaka brännskador.

Därför:

- Bär skyddshandskar vid samtliga arbeten i närheten av varma komponenter.
- Kontrollera före alla arbeten att komponenterna har svalnat till omgivningstemperatur.

Klämrisk



WARNING!

Klämrisk på grund av att enheten rullar eller välter

Vid ojämna underlag eller obromsade hjul föreligger risk för att enheten välter eller rullar iväg och orsakar klämskador.

Därför:

- Enheten får enbart placeras på jämna underlag.
- Kontrollera att hjulen är bromsade.

2.6 Säkerhetsanordningar



VARNING!

Livsfara på grund av säkerhetsanordningar som inte fungerar!

Säkerheten garanteras enbart vid intakta säkerhetsanordningar.

Därför:

- Inaktivera aldrig en säkerhetsanordning.
- Kontrollera att säkerhetsanordningarna, som huvudbrytaren, alltid är tillgängliga.

Huvudströmbrytare



Bild 1: Huvudströmbrytare

När huvudströmbrytaren vrids till läget "0" avbryts strömförsörjningen till förbrukarna och utlöser därmed ett nödstopp.

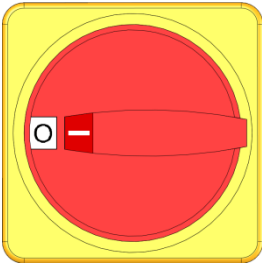

VARNING!

Livsfara på grund av okontrollerad återinkoppling!

Okontrollerad återinkoppling kan leda till allvarliga personskador eller dödsfall!

Därför:

- Korrigera orsaken till nödstoppet och se till att alla säkerhetsanordningar har installerats och är funktionsdugliga.



VARNING!

Livsfara på grund av spänningsförande ledare!

När huvudströmbrytaren slagits från finns det fortfarande strömförande ledare i apparaten!

Därför:

- Vid alla arbeten på elsystemet, vid underhålls, rengörings- och reparationsarbeten ska stickproppen dras ur eller bryt extern spänningsförsörjning allpoligt och säkras mot återanslutning.
- Kontrollera att apparaten är spänningsfri.

Säkerhet

2.7 Skyltar

Följande symboler och varningsskyltar finns i arbetsområdet. De rör det omedelbara område som de är monterade i.



VARNING!

Skaderisk pga av oläsliga skyltar!

Med tiden kan dekaler och skyltar bli smutsiga eller bli omöjliga att läsa av andra anledningar.

Därför:

- Alla säkerhets-, varnings- och driftsanvisningar ska alltid hållas i gott läsbart skick.
- Byt skadade skyltar eller dekaler omedelbart.



Varma ytor

Varma ytor, som varma kåpor, behållare eller drivmedel samt heta vätskor är ibland svåra att identifiera. Rör inte utan skyddshandskar.

2.8 CE-konformitetsförklaring för maskiner

(CE-riktlinje 2006/42/EG, bilaga II 1. A.)

| | |
|-------------------------------|---|
| Produkt | Tempereringsenhet HB-Therm Thermo-5 |
| Apparattyper | HB-200TM2 |
| Tillverkarens adress | HB-Therm AG Piccardstrasse 6 9015 St. Gallen SWITZERLAND www.hb-therm.com |
| CE-direktiv | 2014/30/EU; 2011/65/EU |
| Dokumentationsansvarig | Martin Braun HB-Therm AG 9015 St. Gallen SWITZERLAND |
| Normen | DIN 4754:2015; EN IEC 60730-2-9:2019 + A1:2019 + A2:2020; EN IEC 61000-6-2:2019; EN IEC 61000-6-4:2019; EN IEC 63000:2018; EN 60204-1:2018; EN ISO 13732-1:2008; EN ISO 12100:2010 |

Härmed förklarar vi oss fullständigt ansvariga för att den ovannämnda produkt, som denna instruktionsbok berör, uppfyller relevanta bestämmelser i CE-maskindirektivet (CE-riktlinje 2006/42/EG), inklusive ändringarna samt motsvarande lagstiftning för som motsvarar riktlinjen i nationell rätt. Vidare gäller ovannämnda CE-riktlinjer och normer (eller delar/paragrafer ur dem) vid användningen.

St. Gallen, 2023-08-17



Reto Zürcher
CEO



Stefan Gajic
Compliance & Digitalisation

Säkerhet

2.9 UK Declaration of Conformity for Machinery

(Supply of Machinery (Safety) Regulation 2008, Statutory Instrument 2008 No. 1597)

| | |
|--------------------------------------|---|
| Product | Temperature Control Unit HB-Therm Thermo-5 |
| Unit types | HB-200TM2 |
| Manufacturer Address | HB-Therm AG Piccardstrasse 6 9015 St. Gallen SWITZERLAND www.hb-therm.com |
| UK guidelines | The Electromagnetic Compatibility Regulations 2016 Statutory Instruments 2016 No. 1091 The Restriction of the Use of Certain Hazardous Substances in Electrical and Electronic Equipment Regulations 2012 Statutory Instruments 2012 No. 3032 |
| Responsible for documentation | Martin Braun HB-Therm AG 9015 St. Gallen SWITZERLAND |
| Standards | DIN 4754:2015; EN IEC 60730-2-9:2019 + A1:2019 + A2:2020; EN IEC 61000-6-2:2019; EN IEC 61000-6-4:2019; EN IEC 63000:2018; EN 60204-1:2018; EN ISO 13732-1:2008; EN ISO 12100:2010 |

We declare of our own responsibility that the above mentioned products, to which this declaration refers, comply with the appropriate regulations of the Supply of Machinery (Safety) Regulations 2008, including its appendices. Furthermore, the above mentioned Statutory Instruments and standards (or parts/clauses thereof) are applied.

St. Gallen, 2023-08-17



Reto Zürcher
CEO



Stefan Gajic
Compliance & Digitalisation

3 Tekniska data

3.1 Allmänna uppgifter



Bild 2: Mått

Vikt max.

| | Värde | Enhet |
|-----------|-------|-------|
| HB-200TM2 | 59 | kg |

Cirkulerande volym

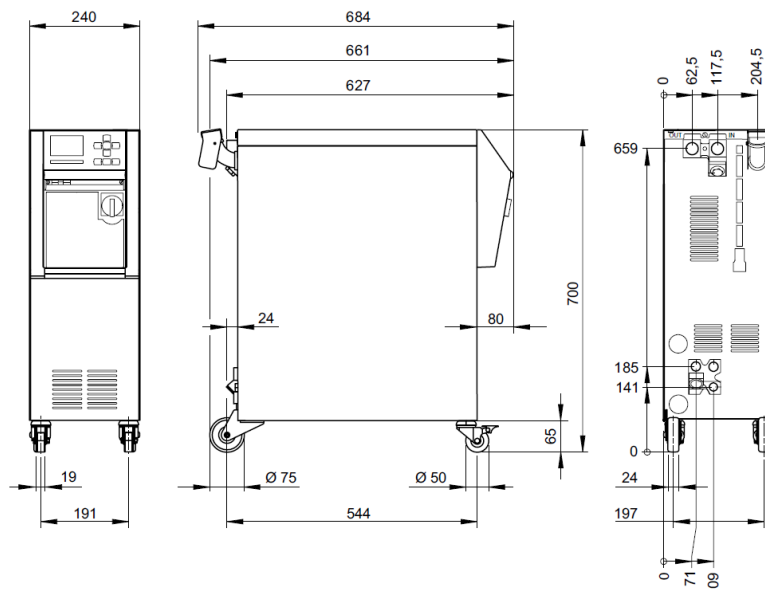
| | Värde | Enhet |
|--------------------|-------|-------|
| Cirkulerande volym | 1,6 | L |

Expansionsvolym

| | Värde | Enhet |
|-----------------|-------|-------|
| Expansionsvolym | 5.5 | L |

Temperaturmätning

| | Värde | Enhet |
|-------------------|-------|-------|
| Mätområde | 0–400 | °C |
| Upplösning | 0,1 | °C |
| Reglernoggrannhet | ±0,1 | K |
| Tolerans | ±0,8 | K |

flödesmätning

| | Värde | Enhet |
|------------|----------------------------------|-------|
| Mätområde | 0,4–40 | L/min |
| Upplösning | 0,1 | L/min |
| Tolerans | ±(5 % från mätvärde + 0,1 L/min) | |

Tryckmätning

| | Värde | Enhet |
|------------|---------------------|-------|
| Mätområde | 0–20 | bar |
| Upplösning | 0,1 | bar |
| Tolerans | ±5 % från slutvärde | |

Tekniska data

3.2 Utsläpp

| | Värde | Enhet |
|---------------------------------|-------|--------|
| Varaktighet bullernivå | <70 | dB (A) |
| Yttemperatur (enhetens baksida) | >55 | °C |

3.3 Driftvillkor

Omgivning

Anordningen får endast användas inomhus.

| | Värde | Enhet | |
|------------------------------------|-------|-------|----|
| Temperaturintervall | 5–40 | °C | |
| Relativ luftfuktighet * | 35–85 | % RH | |
| Minimal ledigt utrymme (→ fig.) | A ** | 10 | mm |
| | B | 50 | mm |
| | C | 150 | mm |
| | D | 50 | mm |
| | E | 70 | mm |

* ej kondenserande

** vid omgivningstemperaturer upp till högst 35 °C kan anordningarna placeras bredvid varandra utan avstånd



OBSERVERA!

Minskad livslängd på grund av otillräcklig kylning!

Om enheten inte kyls tillräckligt, reduceras komponenternas livslängd.

Därför:

- Täck inte luftventiler

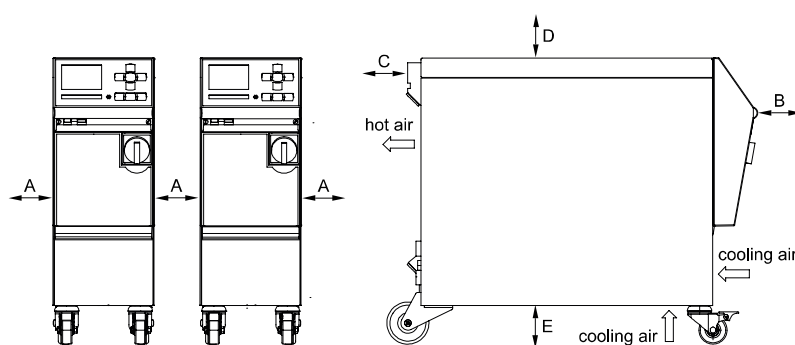

fig. 3: Ledigt utrymme runt enheten

Tekniska data

3.4 Anslutningar

Anslutning elektrisk

| | | |
|---------------------------------|---|------------------------------|
| Aggregatnät-kabel, tvärsnitt | CE | H07RN-F/H07BQ-F |
| | $U_N = 400/460 \text{ V}$ | 4x2,5 mm ² (8 kW) |
| | $U_N = 210 \text{ V}$ | 4x6,0 mm ² (8 kW) |
| Kraftnät | TN (elnät med skyddsledare) | |
| Nätspänning U_N | se typskylt på enheten resp. på sidan 2 | |
| Märk kortslutningsström | I_{\max} till 63 A = 6 kA | |
| Överspänningskategori | II | |
| Grad av smuts | 2 | |

Maximal fast säkring:

| | | | |
|------------------|------------------|------------------|------------------|
| | 380–415 V | 200–220 V | 440–480 V |
| Uppvärmning 8 kW | 3x20 A | 3x32 A | 3x20 A |



ANVISNING!

På apparater utan frekvensomriktare

Vi rekommenderar en jordfelsbrytare (RCD) typ A som skydd mot elstötar.

Anslutning fram- och returledning

| | Värde | Enhet |
|------------------------|------------------|---------|
| Gänga | G ^{3/4} | |
| beständighet HB-200TM2 | 10, 220 | bar, °C |

G... Anslutning - innergänga i tum

Anslutning kylvatten

| | Värde | Enhet |
|-----------------|------------------|---------|
| Tryck | 2–5 | bar |
| Gänga kylvatten | G ^{3/8} | |
| beständighet | 10, 100 | bar, °C |

G... Anslutning - innergänga i tum

Anslutning tömning

| | Värde | Enhet |
|-------|------------------|-------|
| Gänga | G ^{3/8} | |

G... Anslutnings- innergänga i tum

Tekniska data

3.5 Drivmedel

Värmebärare olja

För användning med olja får enbart avsedda värmebäraroljor användas.



WARNING!

Fara vid användning av icke avsedda värmebäraroljor

Vid användning av icke avsedd olja finns risk för sprickor, överhettning och brand.

Därför:

- Den högsta tillåtna framledningstemperaturen för oljan måste ligga högre än den maximala arbetstemperaturen för enheten.
- Den tillåtna filmtemperaturen och kokpunkten måste vara minst 340°C.

Aggressiva medier får inte användas, eftersom de kan förstöra material som har kontakt med värmebäraren.



OBS!

Om du vill ha mer information kan du ladda ned "Oljerekommendation för tempereringsenheter" (DF8082-X, X=språk) från www.hb-therm.ch.

Beroende på utförande används följande material i tempereringsenheten:

- Koppar
- Mässing
- Brons
- Nickel
- Kromstål
- MQ (silikon)
- Titan
- NBR (nitrilgummi)
- FPM (Viton®)
- PTFE (Teflon)
- FFKM (perfluorgummi)
- PEEK (polyetereterketon)
- Keramik (Al₂O₃)

Viton® är ett varumärke som tillhör Dupont Dow Elastomers

Tekniska data

Kylvatten

Om det obehandlade vatten som används i tempereringskretsen uppfyller nedanstående riktvärden kan det i normalfallet användas utan särskild behandling.



ANVISNING!

Vi rekommenderar att dessa värden upprätthålls och kontrolleras regelbundet för att skydda anläggningen.

Riktvärden

| Hydrologiska data | Temperaturområde | Riktvärde | Enhet |
|----------------------------|------------------|-----------|--------------------|
| pH-värde | - | 7,5–9 | |
| Ledningsförmåga | till 110 °C | <150 | mS/m |
| | 110–180 °C | <50 | |
| | över 180 °C | <3 | |
| Total hårdhet | till 140 °C | <2,7 | mol/m ³ |
| | | <15 | °dH |
| | över 140 °C | <0,02 | mol/m ³ |
| | | <0,11 | °dH |
| Karbonathårdhet | till 140 °C | <2,7 | mol/m ³ |
| | | <15 | °dH |
| | över 140 °C | <0,02 | mol/m ³ |
| | | <0,11 | °dH |
| Kloridjoner Cl - | till 110 °C | <50 | mg/l |
| | 110–180 °C | <30 | |
| | över 180 °C | <5 | |
| Sulfat SO ₄ 2- | - | <150 | mg/l |
| Ammonium NH ₄ + | - | <1 | mg/l |
| Järn Fe | - | <0,2 | mg/l |
| Mangan Mn | - | <0,1 | mg/l |
| Partikelstorlek | - | <200 | µm |



ANVISNING!

Om du vill ha mer information kan du ladda ned "Checklista vattenberedning för temperering-senheter" (DF8003-X, X=språk) www.hb-therm.ch.

Vattenberedning

En fackmässig vattenberedning krävs om riktvärdena inte kan upprätthållas (→ sidan 41).

Tekniska data

3.6 Typskylt

Märkskylten finns på instrumentets bakre vägg, på insidan av serviceluckan och på sidan 2 i denna bruksanvisning.

Följande uppgifter framgår av märkskylten:

- Tillverkare
- Typbeteckning
- Instrumentnummer
- Tillverkningsår
- Kapacitetsvärden
- Anslutningsvärden
- Kapslingsklass
- Extrautrustning

Uppbyggnad och funktion

4 Uppbyggnad och funktion

4.1 Översikt



Bild 4: Översikt

- 1 Värmebärarmodul
- 2 Kylare
- 3 Knappsats och LED-display
- 4 Tank
- 5 Pump
- 6 Kylvattenmodul

4.2 Kortfattad beskrivning

Med hjälp av värmning och kylning av värmebäraren för tempereringsenheten oljan till önskad temperatur och håller denna konstant. Den tempererade värmebäraren matas till förbrukaren och tillbaka med en pump från tempereringsenheten.

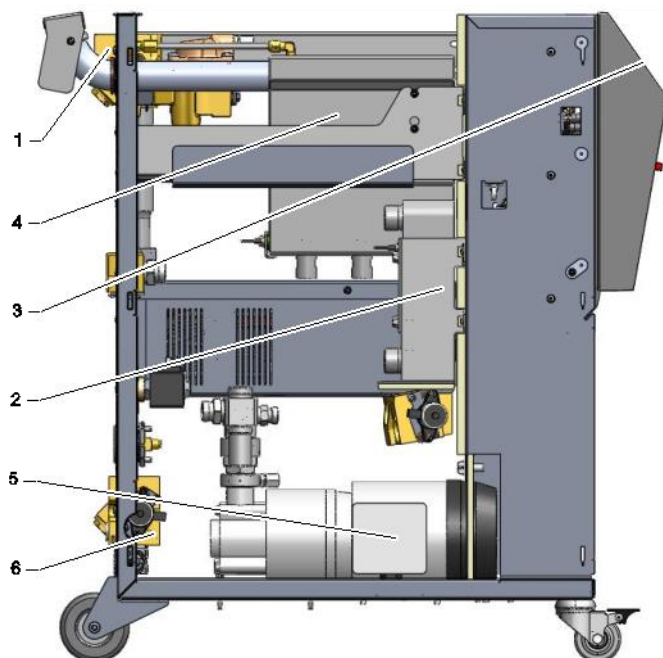
Tillsammans med rören och förbrukaren bildar tempereringsenheten en värmeöverföringsanläggning.

Uppbyggnad och funktion

4.3 Funktionsprincip

Tempereringsenheten är ett självavluftande system. Det innehåller en pump, en uppvärmning och en kylning och fungerar som behållare för värmebäraren.

En temperatursensor mäter värmebärartemperaturen i tempereringsenheten och leder den i form av en elektrisk signal till regleringången. Som tillbehör kan en extern temperatursensor som är monterad på förbrukaren anslutas till enheten.

Uppvärmning och kylning av enheten aktiveras av temperaturregleraren tills värmebäraren når önskad temperatur. Denna temperatur hålls konstant. Med en pump matas den tempererade värmebäraren till förbrukaren.

Uppvärmningen består av ett eller flera uppvärmda element.

Vid indirekt kylning sker kylprocessen via en värmeväxlare, som genomflödas av kallt vatten. Kylvattnet tillförs via kylvattenanslutningen.

4.4 Värmebärare

Olja används som värmebärare. Värmebäraren fylls på manuellt via påfyllningsröret.

Värmebäraren finns i ett slutet kretslopp, som enbart har direktkontakt med atmosfären via expansionskärlet. Expansionskärlet tar upp den volymutvidgning hos värmebäraren som uppkommer till följd av uppvärmningen i kretsloppet. Därför kan trycket i kretsloppet aldrig överstiga pumptrycket. Temperaturen hos värmebäraren i expansionskärlet ligger långt under kretsloppstemperaturen. Genom denna överlagring av kall olja förhindras att värmebäraren oxiderar.

Uppbyggnad och funktion

4.5 Anslutningar

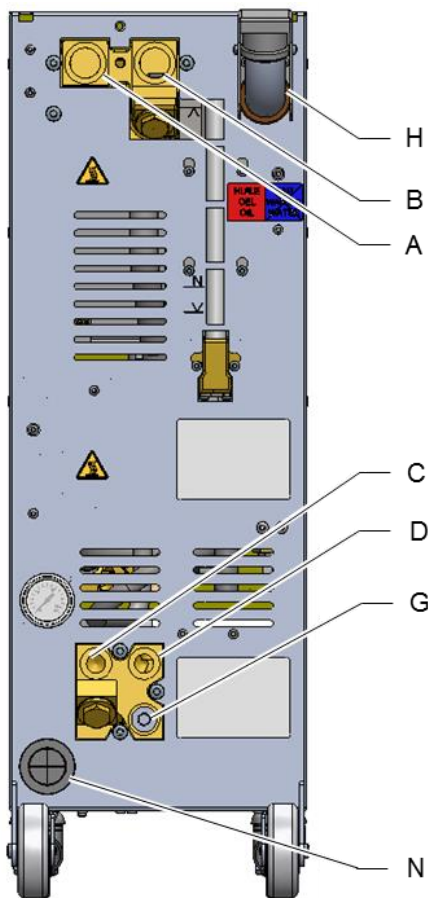

Anslutningar och viktiga komponenter på instrumentbaksidan är märkta enligt följande:











| | | |
|---|---|-----------------------|
| A | OUT | Framledning |
| B | IN | Returledning |
| C |   | Kylvattenintag |
| D |   | Kylvattenutlopp |
| G |  | Tömning |
| |  | Tryckindikering |
| |  | Kylvattenfilter |
| H |  | Påfyllningsstos |
| |  | Miniminivå |
| |  | Normalt nivå |
| |  | Maximinivå |
| N | | Nätanslutningsledning |

Bild 5: Anslutningar

Uppbyggnad och funktion

4.6 Extrautrustning

Vid sidan av grundutrustningen för enheten kan följande extrautrustning installeras (→ typskylt):

| | Extrautrustning | Beskrivning |
|----|---|---|
| ZB | Anslutning för larm och extern styrning | Larm via potentialfri omkopplingskontakt max. 250 VAC, 4 A belastningsbar Instrument IN/UT, rampprogram IN/UT och omkoppling börvärde 1 eller 2 genom potentialfri kontakt 1 kontakt Harting Han 7D |
| ZE | Anslutning för externsensor | Termoelement typ J, K, T eller Pt 100 i 3-ledarkoppling, med valbar produktionsövervakning Hylskontakt Audio 5-polig |
| ZU | Pumptillstånds-övervakning | Extra trycksensor i framledn |
| ZK | Skydd för betjäningspanel | Transparent lock över display- och manöverpanel |
| X | Specialutförande | Specialutförande utan ytterligare beskrivning |
| XA | Specialutförande med appendix | Specialutförande med ytterligare beskrivning i bilaga A |

Uppbyggnad och funktion

4.7 Driftsätt

4.7.1 Huvudsakliga driftsätt



OBS!

När enheten slagits på är det senaste huvuddriftsätt som valts aktivt, efter en fördröjningsperiod.

Normaldrift

Vid normaldrift trycks den tempererade värmebäraren genom förbrukaren via en pump.

4.7.2 Typer av hjälpdrift

Formtömning

Vid hjälpdriftstypen Formtömning kyls värmebäraren tills temperaturerna för Framledning, Återledning och Extern* nått definierad [Formtömning begr. temp.](#) har nåtts. I anslutning till detta sugs förbrukare och framledningar tomma och görs trycklösa. Tömningsvolymen leds in i den interna tanken.

Avkylning

Vid hjälpdriftstypen Avkylning kyls värmebäraren tills temperaturerna för Framledning, Återledning och Extern* nått definierad [Avkylningstemperatur](#). I anslutning till detta stängs enheten av.

* om en extern sensor anslutits

4.8 Arbets- och faroområden

Arbetsområden

- Det primära arbetsområdet finns på enhetens framsida vid knappsatsen.
- Det sekundära arbetsområdet finns på enhetens baksida.

Faroområden

- På enhetens baksida finns kopplingen mellan enheten och förbrukaren. Dessa områden skyddas inte av enhetens kåpor. Det finns risk för brännskador från tillgängliga varma ytor. Vid slangbrott kan varm värmebärorolja tränga ut och orsaka brännskador.

Transport, förpackning och förvaring

5 Transport, förpackning och förvaring

5.1 Säkerhetsanvisningar för transport

Felaktig transport



OBSERVERA!

Skador kan uppstå vid felaktig transport!

Vid felaktig transport kan betydande skador uppstå.

Därför:

- Enheten måste vara fullständigt tömd (kyl- och systemkrets).
- Använd enbart originalförpackningar eller likvärdiga förpackningar.
- Var försiktig vid avlastning av förpackningarna vid leverans samt vid transport inom anläggningen och beakta symbolerna och anvisningarna på förpackningen.
- Använd endast de avsedda fästpunkterna.
- Avlägsna emballaget först en kort stund före monteringen.

Transport, förpackning och förvaring

5.2 Transport

Transport med gaffeltruck



Bild 6: Anslagspunkter pall

Förpackningar som fästs vid pallar kan transporteras med gaffeltruck under följande förhållanden:

- Gaffeltrucken måste vara lämplig för transportenheternas vikt.
- Föraren måste ha behörighet för gaffeltruck.

Anslag:

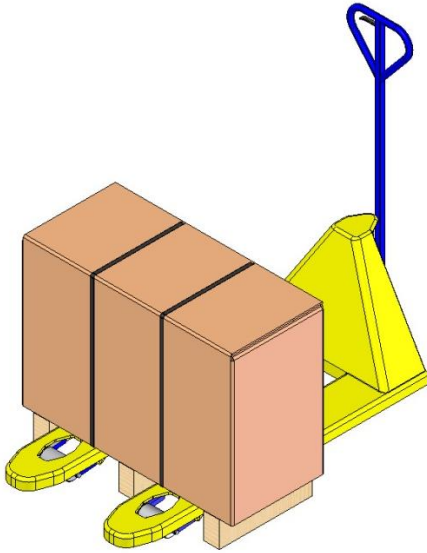
1. Kör in gafflarna på gaffeltrucken mellan eller under pallöppningarna.
2. Kör in gafflarna så långt att de sticker ut på andra sidan.
3. Försäkra dig om att pallan inte kan välta när tyngdpunkten inte ligger i mitten.
4. Lyft upp förpackningen och inled transporten.

Transport med kran



Bild 7: Fästpunkter

Enheten kan vara försedd med kranöglor (specialutförande). Transport med kran får ske på följande villkor:

- Kran och lyftanordning måste klara enhetens vikt.
- Operatören måste ha behörighet för att manövrera kranen.

Lastning:

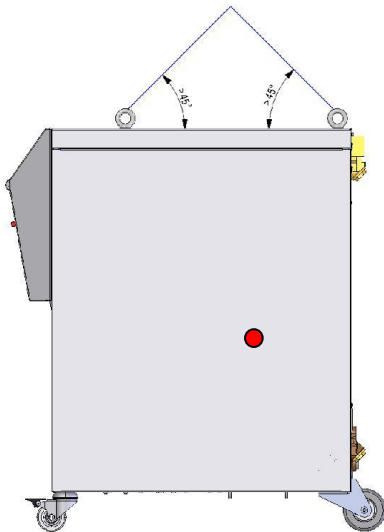
1. Fäst rep och band korrekt. Bild 7
2. Kontrollera att enheten hänger rakt, ge akt på förskjutet tyngdpunkt (→ ● Bild 7).
3. Lyft upp enheten och påbörja transporten.

Transport, förpackning och förvaring

5.3 Transportinspektion

Det är obligatoriskt att kontrollera att transporten är fullständig och att det inte finns några transportskador vid leveransen.

Gör så här vid synliga transportskador:

- Acceptera inte leveransen eller acceptera den enbart med förbehåll.
- Notera skadans omfattning på transportunderlaget eller på speditörens följesedel.
- Inled en reklamation.



OBS!

Alla brister ska reklameras omgående när de identifieras. Skadeanspråk kan endast väckas inom den gällande reklamationstiden.

5.4 Förpackning



Bild 8: Förpackning

Enheten är förpackad med hänsyn till förväntade transportvillkor på en träpall, inlindad i sträckfolie, kantad av kartong och säkrad med lindningsband av PP.

Uteslutande miljövänliga material har använts till förpackningen.

Förpackningen är avsedd att skydda de enskilda komponenterna mot transportskador, korrosion och andra skador. Förstör därför inte förpackningen.

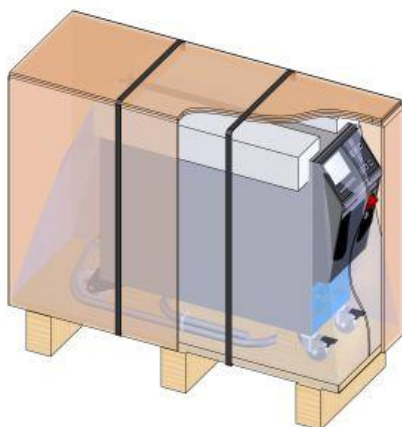
Hantering av förpackningsmaterial

Förpackningsmaterial ska avfallshanteras i enlighet med gällande lagstiftning och lokala föreskrifter.



OBSERVERA!

Miljöskador vid felaktig avfallshantering!

Förpackningsmaterial är värdefulla råmaterial och kan ofta återanvändas eller bearbetas.

Därför:

- Avfallshandera förpackningsmaterial på ett miljövänligt sätt.
- Beakta lokala föreskrifter för avfallshantering. Kontakta alltid ett kompetent företag för avfallshantering.

Transport, förpackning och förvaring

Återvinningskoder för förpackningsmaterial



ingen återvinningskod

Återvinningskoder är markeringar på förpackningsmaterial. De ger information om vilken typ av material som används och underlättar bortskafterns- och återvinningsprocessen.

Dessa koder består av ett specifikt materialnummer inramat av en pil-triangelsymbol. Nedanför symbolen finns förkortningen för respektive material.

Transportpall

→ Trä

Fällbar kartong

→ Kartong

Bandband

→ Polypropylen

Skumkuddar, buntband och snabbkopplingsväskor

→ Polyeten låg densitet

Sträckfilm

→ Polyeten linjär låg densitet

Transport, förpackning och förvaring

5.5 Symboler på förpackningen



Skydda mot fukt

Skydda förpackningarna mot fukt och håll dem torra.



Ömtåligt

Markerar att förpackningen har ömtålig innehåll.

Behandla förpackningen försiktigt. Låt den inte falla ned och utsätt den inte för stötar.

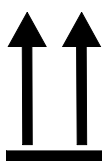

Ovan

Pilspetsarna markerar förpackningens ovasida. De måste alltid vara riktade uppåt, annars kan innehållet skadas.

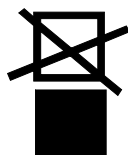

Stapla ej

Markerar att förpackningen ej får staplas resp. att inget får staplas på den.

Stapla inget på den markerade förpackningen.

5.6 Förvaring

Lagring av förpackningarna

Förvara förpackningarna på följande sätt:

- Töm tempereringsenheten helt.
- Förvara inte utomhus.
- Förvara torrt och dammfritt.
- Utsätt inte för aggressiva medier.
- Skydda mot solstrålning.
- Undvik mekaniska skakningar.
- Förvaringstemperatur 15–35 °C.
- Relativ luftfuktighet max. 60 %.

Installation och första idrifttagning

6 Installation och första idrifttagning

6.1 Säkerhet

Personal

- Installation och driftsättning får utföras enbart av kvalificerad personal.
- Arbeten på elsystemet får utföras endast av behörig elektriker.
- Arbeten på hydraulsystemet får utföras endast av kvalificerade hydraultekniker.

Särskilda faror

Följande faror föreligger:

- Livsfara på grund av elektrisk ström.
- Risk för brännskador på varma ytor.
- Risk för brännskador på varma ytor.
- Klämrisk på grund av att enheten rullar eller välter.

Felaktig installation och första idrifttagning



WARNING!

Olycksrisk på grund av felaktig installation och första idrifttagning!

Felaktigt installation och första idrifttagning kan leda till svåra person- eller saksador.

Därför:

- Sörj för att det finns tillräckligt med plats för monteringen innan arbetet påbörjas.
- Var försiktig med öppna komponenter med vassa kanter.

Installation och första idrifttagning

6.2 Krav på uppställningsplatsen



VARNING!

Risk för skador och brand vid felaktig uppställning!

Felaktig uppställning kan leda till stora person- och sakskador.

Därför:

- Beakta och följ kraven på uppställningsplatsen

Villkor för uppställning av tempereringsenheten:

- säkerställa tillräcklig ventilation och en vattenskyddad enhets placering
- på en horisontell, stabil och låg vibrationsyta
- säkrad mot bortrullning och stjälpning
- säkerställ alltid åtkomst till huvudströmbrytaren
- Apparaterns anslutningskablar får inte vidröra hydrauliska ledningar eller delar vars ytemperaturer överstiger 50 °C
- säkra enheten med en lämplig huvudsäkring och om nödvändigt med en jordfelsbrytare (max säkringsstyrka och rekommenderad jordfelsbrytare → sidan 25)

Installation och första idrifttagning

6.3 Installationsarbeten

6.3.1 Låsa hjulen



Bild 9: Låsa hjulen

Hjulen måste låsas så att enheten inte kan rulla iväg.

1. Ställ upp enheten på avsedd plats.
2. Tryck båda bromsbyglarna på hjulen nedåt.

6.3.2 Kylvattenberedning

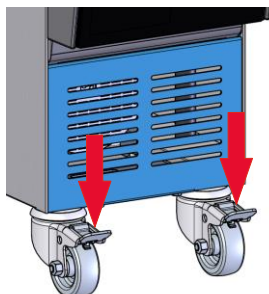
En fackmässig vattenberedning krävs om riktvärdena (→ sidan 26) för vattenkvaliteten vid drift med obehandlat vatten inte kan upprätthållas.



ANVISNING!

Vattenberedningen bör utföras av ett specialiserat företag.

Beroende på utförande används följande material i tempereringsenheten:

- Koppar
- Mässing
- Brons
- Nickel
- Kromstål
- MQ (silikon)
- NBR (nitrilgummi)
- FPM (Viton®)
- PTFE (Teflon)
- FFKM (perfluorgummi)
- PEEK (polyetereterketon)

Viton® är ett varumärke som tillhör Dupont Dow Elastomers



ANVISNING!

Om du vill ha mer information kan du ladda ned "Checklista vattenberedning för tempereringsenheter" (DF8003-X, X=språk) www.hb-therm.ch.

Installation och första idrifttagning

6.3.3 Koppla in systemanslutningarna



VARNING!

Risk för brännskador på varma ytor

Vid användning av olämpliga ledningar och kopplingar finns risk för att heta vätskor kan tränga ut och orsaka svåra personskador eller dödsfall.

Därför:

- Använd uteslutande temperaturbeständiga tryckledningar som tål värmebäraren (tryckbeständighet till minst det maximala pumptrycket, beroende på enhetens maximaltemperatur).
- I värmebärarkretsloppet ska snabbkopplingar undvikas av säkerhetstekniska skäl



OBS!

Systemanslutningarna skruvas eller sticks i beroende på produktens utförande. Om den rekommenderade slangkopplingen inte kan anslutas till förbrukaren, måste en diameterreduktion genomföras på förbrukaren och inte på tempereringsenheten för att uppnå minsta möjliga tryckförlust.



OBS!

Skruvförband, i synnerhet kombinationer av rostfritt stål/rostfritt stål eller stål/rostfritt stål tenderar efter längre tids användning i höga temperaturer att fastna eller kan korrodera ihop och därför vara svåra att lossa.

Därför:

- Använda lämpligt smörjmedel.

Anslutningstillbehör och tillbehör



Bild 10: Central fastsättning

Tillbehör och tillbehör omfattar extern flödesmätare, vattenfördelare och anslutningsadaptrar (framledning och returledning, kylvatten) som är anslutna till anordningen.

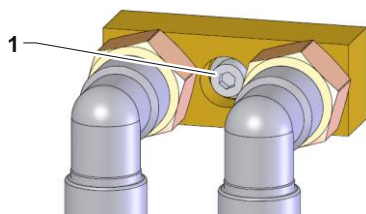

OBS!

Den metriska M8-sexkantshuvudskruven (1) på fästen och tillbehören måste dras åt till ett maximalt vridmoment på 20 Nm.

Installation och första idrifttagning

Anslut kylvattnets in- och utgång

**OBS!**

För att utnyttja tempereringsenhetens kyleffekt optimalt, ska kylvattenutgången hållas så tryckfri och kort som möjligt.

1. Anslut kylvattnets in- och utgång till kylvattennätet.

Anslutning av fram- och returledning

2. Anslutning av fram- och returledning till förbrukaren

Elinkopplingar

3. Elinkopplingar ska utföras av behörig elektriker under följande förhållanden:
 - Elinkopplingarna ska göras efter att de hydrauliska inkopplingarna gjorts.
 - Kontrollera att nätspänning och frekvens motsvarande uppgifterna på typskylten och i de tekniska uppgifterna följs.
 - Välj fast säkring för tempereringsenheten i enlighet med de elektriska specifikationerna (→ sidan 25).

Säkra slangkopplingarna

**WARNING!****Risk för brännskador från varma slangkopplingar!**

Slangkopplingarna mellan tempereringsenhet och extern förbrukare kan bli mycket varma under drift. Om slangkopplingarna inte är ordentligt täckta finns risk för svåra brännskador vid kontakt med huden.

Därför:

- Alla slangkopplingar ska säkras ordentligt mot risken för direktkontakt.

Installation och första idrifttagning

6.3.4 Påfyllning av enheten



Bild 11: Påfyllning av enheten

Gör så här när du vill fylla på värmebärartanken i tempereringsenheten:

1. Öppna tankens lock.
2. Fyll långsamt på värmebäraren genom tanköppningen tills tanken är fylld till cirka $\frac{3}{4}$.

Installation och första idrifttagning

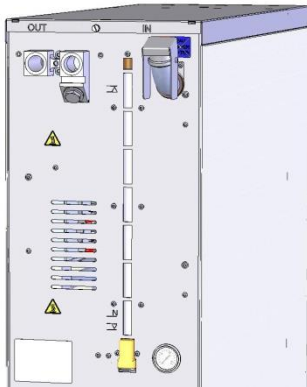
6.3.5 Ansluta datagränssnitt

Gränssnitt HB



Bild 12: Gränssnitt enstaka instrument



Bild 13: Gränssnitt modulinstrument

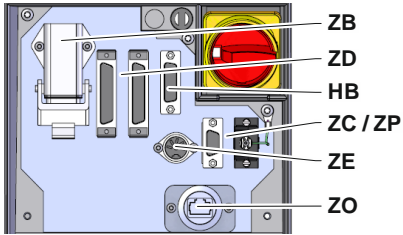

Bild 14: Gränssnitt Panel-5

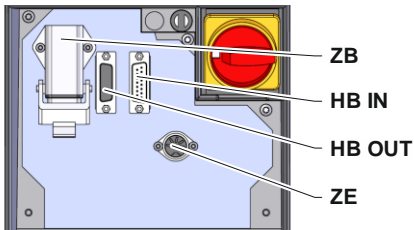

Bild 15: Gränssnitt Flow-5

Konstruktionsform:

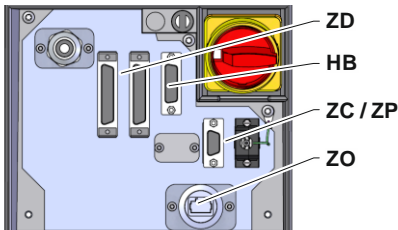
Instrumentmontering/fristående



Bild 16: Gränssnitt Flow-5

Konstruktionsform: Autonom

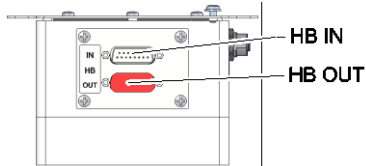

Bild 17: Gränssnitt Vario-5

För att styra eller övervaka modulinstrumentet Thermo-5, externa flödesmätaren Flow-5 eller omkopplingsenheten Vario-5, måste en styrkabel anslutas till instrumentet:

1. Styrkabeln ska gå mellan front och servicelucka hos Thermo-5 och Panel-5.
2. Sätt in styrkabeln i kontakt HB.
3. Anslut styrkabelns andra ände till HB-Therm-produkten Thermo-5, Flow-5 eller Vario-5 via kontakten HB IN.
4. Anslut ytterligare HB-Therm-produkter via uttaget HB OUT.
5. Stäng serviceluckan.

| Förklaring | Beteckning | Anmärkning |
|------------------|--|---|
| MC | Maskinstyrning | max. 1 |
| FB | Manövermodul Panel-5 | max. 1 |
| EG | Tempereringsenhet Thermo-5 enstaka instrument | max. 16 (per manövrering) |
| MG | Tempereringsenhet Thermo-5 modulinstrument | |
| FM | Flödesmätare Flow-5 | max. 32 (å 4 kretsar) |
| VS | Omkopplingsenhet Vario-5 | max. 8 |
| SD | Kommunikation via seriellt datagränssnitt DIGITAL (ZD), CAN (ZC), PROFIBUS-DP (ZP) | Maximalt antal instrument, manöveromfång och överföring flödesvärden är beroende av maskinstyrning resp. protokoll. |
| OPC UA | Kommunikation OPC UA via Ethernet (ZO) | |
| HB ²⁾ | Kommunikation gränssnitt HB | Anslutningsordningen spelar ingen roll |
| HB/CAN | Kommunikation gränssnitt HB/CAN | För fjärrstyrning av enstaka instrument |
| CAN | Kommunikation gränssnitt CAN (ZC) | |
| EC | Extern styrning (Ext. Control) | Beläggning beroende av maskinstyrning |

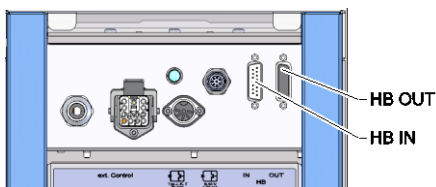
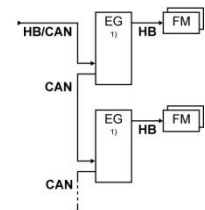
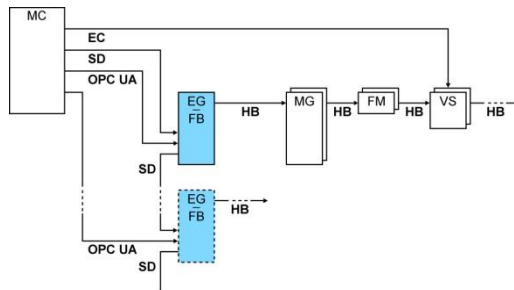

1) avstängd manövrering

2) Max. längd på kabeln HB: Totalt 50 m

Installation och första idrifttagning

Exempel kommunikation

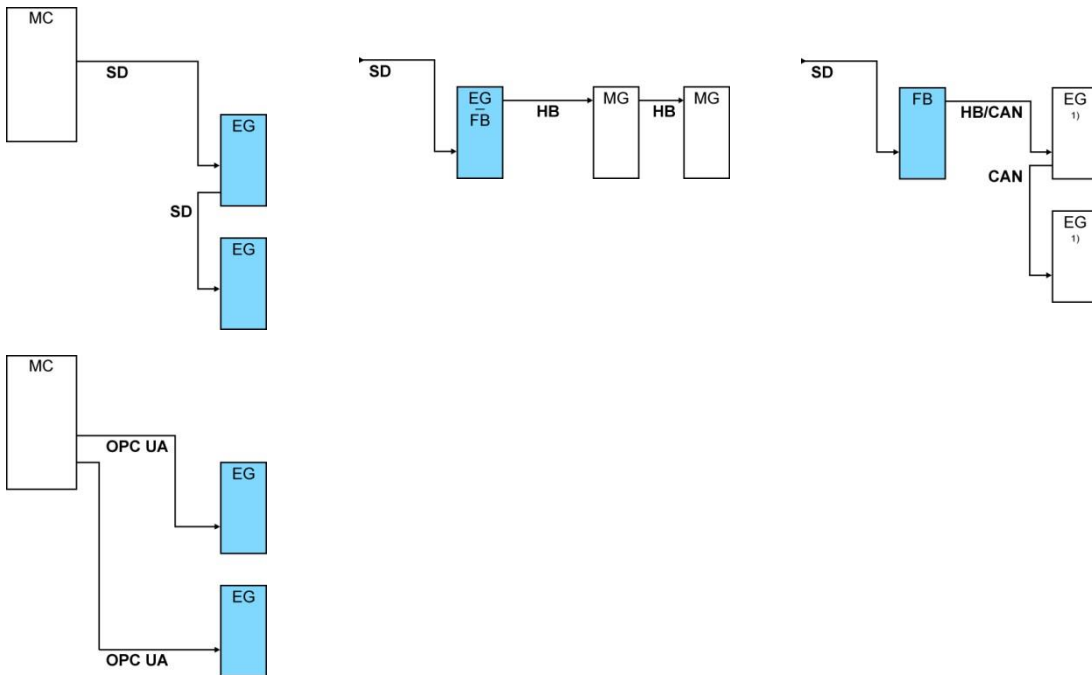

1) avstängd manövrering

Externstyrning (tillbehörsutrustning ZB)

För att manövrera enheten via potentialfria externa kontakter kan en extern styrkabel anslutas till enheten:

1. För in den externa styrkabeln mellan fronten och serviceluckan.
2. För in den externa styrkabeln i uttaget ZB.
3. Stäng serviceluckan.
4. För kontaktbeläggning (→ sidan 120).



OBS!

Stifttilldelningen för olika styrkablar beskrivs i sidan 119.

Installation och första idrifttagning

6.3.6 Anslut externsensor

Ansluta extern temperatursensor (tillbehörsutrustning ZE)

För att reglera temperaturen hos en förbrukare exakt, kan en extern temperatursensor anslutas till enheten:

1. För in kabeln för den externa temperatursensorn mellan fronten och serviceluckan.
2. Anslut den externa temperatursensorn i uttaget ZE.
3. Stäng serviceluckan.
4. Inställning av sensortyp (→ sidan 66).

Tabell: Märkning av sensortyp

| Typ | Norm | Mantel | Ledare |
|-------------|------|--------|-------------------|
| J (Fe-CuNi) | IEC | svart | svart (+)/vit (-) |
| | DIN | blå | röd (+)/blå (-) |
| K (NiCr-Ni) | IEC | grön | grön (+)/vit (-) |
| | DIN | grön | röd (+)/grön (-) |
| T (Cu-CuNi) | IEC | brun | brun (+)/vit (-) |
| | DIN | brun | röd (+)/brun (-) |

Styrning

7 Styrning



OBS!

Modulenheter har ingen egen styrning. Styrning och visning sker via en enkel enhet eller en styrmodul HB-FB51.

7.1 Knappsats



Knapp

Knappfunktion



Växla till modulens startbild.

7.1.1 Tangentfunktioner användning av modulinstrument

| Tangent | Tangentfunktion på grundskärm | Tangentfunktion inom menyn | Tangentfunktion vid aktiv parameterändring |
|---|---|--|--|
|  | Hoppa till menyn Börvärde på Börvärde 1 (inställningsläge). | Navigera uppåt. | Öka värden. |
|  | Navigera till lägre modulnr. | Navigera till lägre modulnr. | Växla från "tiodelsinställning" till "heltalsinställning". |
|  | Hämta huvudmeny. | Hämta undermenyer resp. aktivera parameterändringar. | Bekräfta värden. |
|  | Navigera till högre modulnr. | Navigera till högre modulnr. | Växla från "heltalsinställning" till "tiodelsinställning". |
|  | Hoppa i menyn Profil till Språk | Navigera nedåt. | Minska värden. |
|  | Hämta onlinehjälp. | Hämta onlinehjälp. | Hämta onlinehjälp. |
|  | Kvittera aktiv ljudsignal resp. larm. | Navigera tillbaka till föregående meny. | Avbryt ändring av värden. |
|  | Slå till resp. från modulen. | Slå till resp. från modulen. | Slå till resp. från modulen. |

Styrning

7.1.2 Grundskärm



Bild 18: Grundvisning tabell



Bild 19: Grundvisning graf

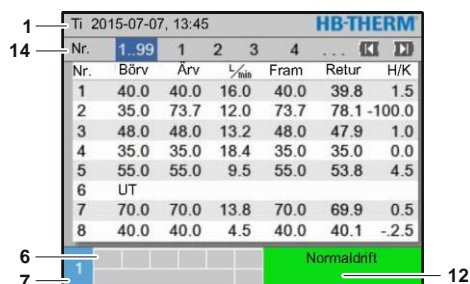

Bild 20: Grundvisning text

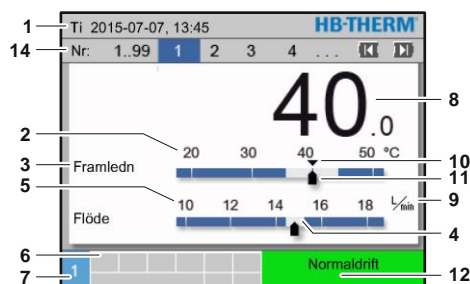

Bild 21: Grundvisning instrument används som modul

| Pos.-nr. | Beteckning | Indikering |
|----------|--|--|
| 1 | Menylist | Datum och klockslag |
| 2 | Temperaturskala | Skala för de aktuella mätpunkterna (framledning, returledning eller extern) |
| 3 | Text ärvärde | Övre värde: Temperatur framledning, returledning eller extern Undre värde: Flöde, temperatur- eller tryckdifferens pump |
| 4 | Stapeldiagram | Visning av inställda övervakningsgränser |
| 5 | Skala | Skala av flödes hastighet, temperatur- eller tryckdifferens pump |
| 6 | Symbolfält | Visning av alla aktiva funktioner och information/ Visning av aktuella värden under visningsmenyn |
| 7 | Adressfält | Indikering av apparatadress |
| 8 | Ärvärde-indikering (brutto) | Visning av aktuellt uppmätta ärvärden (framledning, returledning eller extern) |
| 9 | Enhet | Enhet för flödes hastighet, temperatur eller tryck |
| 10 | Börvärde | Markering av börvärde |
| 11 | Ärvärde | Markering av det aktuella ärvärdet |
| 12 | Driftsätt och färgindikering av status | Indikering av aktuell driftart och föreliggande larm och varningar |
| 13 | Användarvärden | Visning av max 5 fritt valbara ärvärden |
| 14 | Modullist | Visar de inloggade modulerna (bara vid användning av modulinstrument) |

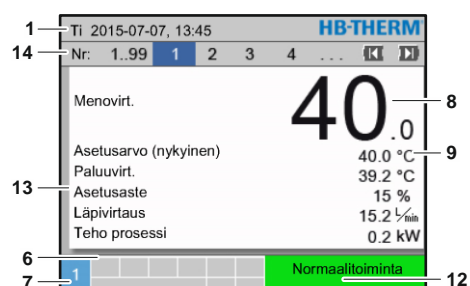
Styrning

Statusindikering modulinstrument

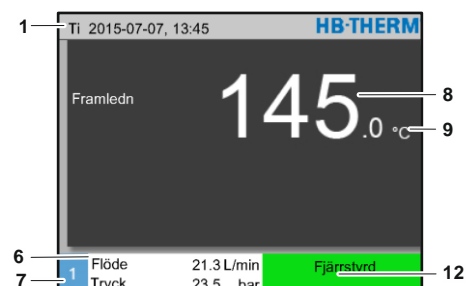
Beroende på driftsläget lyser lägesindikatorerna i olika färg. Följande lägen har definierats:











| Indikator | Beskrivning |
|----------------------|---|
| grön | inga störningar |
| blinkar grönt | Startfas, gränsvärden har inte angetts ännu |
| blinkar snabbt grönt | Modulenheter har valts |
| gul | Varning |
| röd | Störning |
| blinkar gul-röd | Mjukvaruuppdatering aktiv |

Lägesindikering styrmodul resp. enkel enhet

Beroende på driftsläget lyser lägesindikatorerna i olika färg. Följande lägen har definierats:

| Indikering | Beskrivning |
|---------------|---|
| grön | inga störningar |
| blinkar grönt | Startfas, gränsvärden har inte angetts ännu |
| gul | Varning |
| röd | Störning |

Lägesindikering styrmodul resp. enkel enhet

| Symbol | Beskrivning |
|---|-----------------------------|
|  | Simulationsdrift aktiv |
|  | Auto Tuning aktiv |
|  | Fjärrstyrning aktiv |
|  | Rampprogram aktivt |
|  | Timer aktivt |
|  | Underhållsintervall uppnått |
|  | Recording USB |
|  | Stäng av signalhorn |
|  | Kvittera larm |
|  | Täituvuse eelhoiatus |

Styrning

7.2 Manövreringsstruktur

I menystrukturen kan du navigera så här:

- Med knappen **OK** kan du från startfönstret steg för steg gå nedåt i hierarkinivåerna.
- Med knappen **C** kan du hierarkinivåer steg för steg gå till högre nivåer tills startfönstret öppnas.
- Om du håller knappen **C** nedtryckt längre än 1 sekund kan du gå från lägre hierarkinivåer direkt till startfönstret.
- Med piltangenterna **◀** och **▶** går det att växla mellan de olika modulerna.



Bild 22: Manövreringsstruktur

Styrning

7.3 Menyträd

**OBS!**

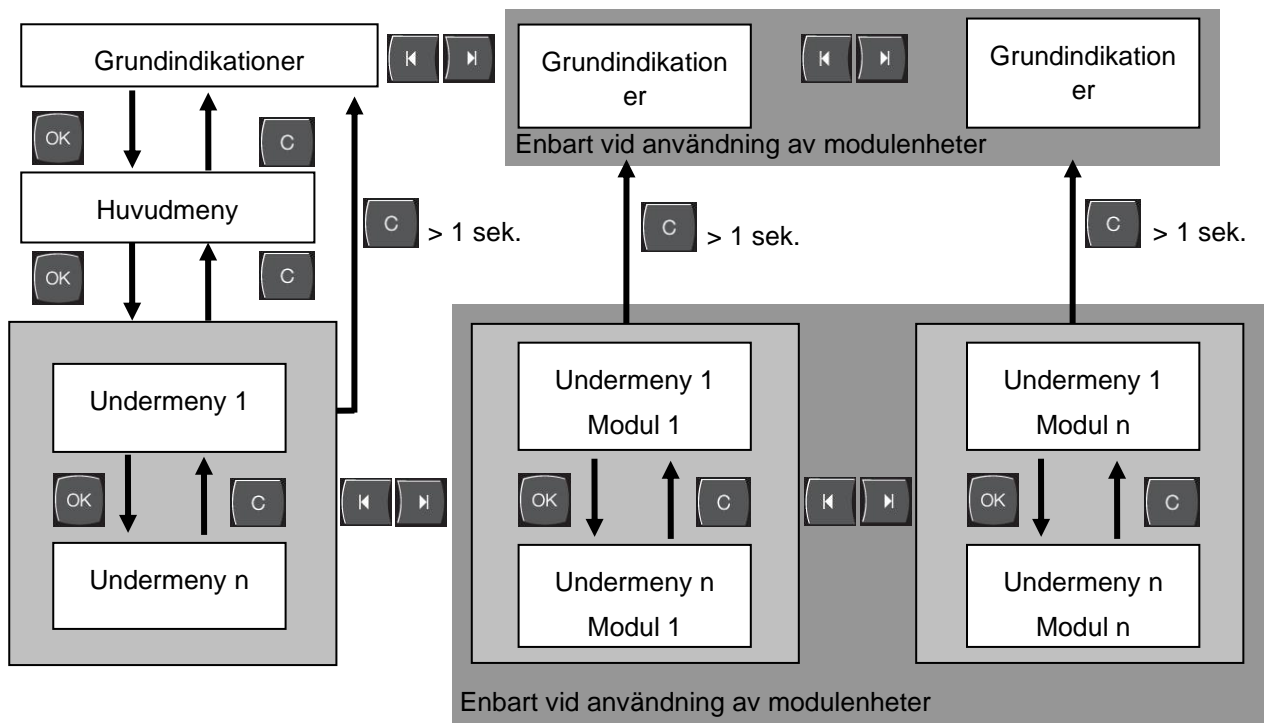
Beroende på vilken mjukvaruversion som används kan menyträdet och parametrarna avvika från följande tabell.

| Indikering | Användarprofil | Manövrerings- frsignal | Grundvärde | Enhet | Tilläggs- utrustning/ Utförande | Typ |
|------------------------------|----------------|---------------------------|------------|-------|---------------------------------------|-----|
| Börvärden | S | - | - | - | - | - |
| Börvärde 1 | S | 2 | 40,0 | °C | - | M |
| Börvärde 2 | S | 2 | 0,0 | °C | - | M |
| Börvärde varvtal | S | 2 | 100,0 | % | 4S, 8R | M |
| Börvärde flöde | S | 2 | 10,0 | L/min | 4S, 8R | M |
| Börvärde tryckdifferens | S | 2 | 3,0 | bar | 4S, 8R | M |
| Börvärde temperaturdifferens | S | 2 | 5,0 | K | 4S, 8R | M |
| Ramp uppvärmning | E | 2 | 5,0 | K/min | - | M |
| Funktion ramp värmning | E | 2 | inaktiv | - | - | M |
| Ramp kylning | E | 2 | 5,0 | K/min | - | M |
| Funktion ramp kylning | E | 2 | inaktiv | - | - | M |
| Temp. börvärdesgräns | E | 2 | - | °C | - | M |
| Säkerh.-urkoppl.temp. | E | 2 | 70,0 | °C | - | A |
| Funk. tryckgräns framledning | E | 2 | inaktiv | - | 4S, 8R | M |
| Tryckgräns framledning | E | 2 | 5,0 | bar | 4S, 8R | M |
| Funktioner | S | - | - | - | - | - |
| Avkylning | S | 1 | UT | - | - | M |
| Formtömning | S | 1 | UT | - | - | M |
| Externsensor | S | 1 | UT | - | ZE | M |
| Fjärrstyrn.drift | S | 1 | UT | - | ZD, ZC, ZO, ZP | M |
| Läckstoppdrift | S | 1 | UT | - | ZL | M |
| 2. Börvärde | S | 1 | UT | - | - | M |
| Timer | S | 1 | UT | - | - | M |
| Rampprogram | S | 1 | UT | - | - | M |
| Ramp PAUS | S | 1 | UT | - | - | M |
| Indikering | S | - | - | - | - | - |
| Bildtyp | S | 2 | Graph | - | - | A |
| Aervärden | S | - | - | - | - | - |
| Fixera indikering | S | 1 | UT | - | - | A |
| Börvärde (aktuell) | S | | - | °C | - | M |
| Framledn | S | | - | °C | - | M |
| Returledn | S | | - | °C | - | M |

Styrning

| | | | | | |
|------------------------------|---|---|-------|------------|---|
| Extern | S | - | °C | - | M |
| Avvikelse är-bör | S | - | K | - | M |
| Differens retur-fram | S | - | K | - | M |
| Kyl/ Värme reglering | S | - | % | - | M |
| Flöde | S | - | L/min | - | M |
| Prestanda proc. | S | - | kW | - | M |
| akt. effektbesparing pump | S | - | W | 4S | M |
| Energibesparing pump | S | - | kWh | 4S | M |
| Möjl. Effektbesparing pump | S | - | W | 4S, 4M | M |
| Möjl. Energibesparing pump | S | - | kWh | 4S, 4M | M |
| Börvärde temperaturdifferens | S | - | K | 4S, 8R | M |
| Börvärde flöde | S | - | L/min | 4S, 8R | M |
| Börvärde tryckdifferens | S | - | bar | 4S, 8R | M |
| Börvärde varvtal | S | - | % | 4S, 8R | M |
| Varvtal pump | S | - | 1/min | 4S, 8R | M |
| Systemtryck börvärde | U | - | bar | - | M |
| Systemtryck ärvärden | S | - | bar | - | M |
| Tryck matning | S | - | bar | ZU, 4S, 8R | M |
| Tryckdifferens pump | S | - | bar | - | M |
| Tryckgräns framledning | E | - | bar | 4S, 8R | M |
| Arbetstimmar | S | - | h | - | M |
| Driftstimmar FM 1..4 | S | - | h | - | M |
| Driftstimmar FM 5..8 | S | - | h | - | M |
| Steg ramp | S | - | - | - | M |
| Resttid programsteg | S | - | min | - | M |
| Ström fas L1 | U | - | A | - | M |
| Ström fas L2 | U | - | A | - | M |
| Ström fas L3 | U | - | A | - | M |
| Spänning 24 VAC | U | - | V | - | M |
| Pumpstatus | S | - | % | ZU, 4S, 8R | M |
| Underhallsint. värmebär. | S | - | % | - | M |
| Underhåll pump | S | - | % | - | M |
| Underhåll uppvärmning | S | - | % | - | M |
| Underhåll kylare | S | - | % | - | M |
| Differens fram-extern | S | - | K | - | M |
| Returledning extern 1..8 | S | - | °C | - | M |
| Diff. retur-fram ext. 1..8 | S | - | K | - | M |
| Flöde ext.1..8 | S | - | L/min | - | M |
| Prestanda proc. ext. 1..8 | S | - | kW | - | M |
| Inställningsläge kylning 1 | U | - | % | - | M |
| Inställningsläge kylning 2 | U | - | % | >100 °C | M |
| Fyllnivå tank | S | - | % | 200/250T | M |
| Temperatur kylare | U | - | °C | >100 °C | M |
| Temperatur tank | U | - | °C | 200/250T | M |
| Temperatur frek. omvandl. | U | - | °C | 4S, 8R | M |

Styrning

| | | | | | | |
|------------------------------|----------|----------|----------|----------|------------|----------|
| Temperatur kompensations 1 | U | | - | °C | - | M |
| Effekt pump | S | | - | % | 4S, 8R | M |
| Börvärde pump (aktuellt) | S | | - | % | 4S, 8R | M |
| Ställgrad pump | S | | - | % | 4S, 8R | M |
| Produktionsregistrering | S | | inaktiv | - | - | M |
| Urval | S | - | - | - | - | - |
| Börvärde (aktuellt) | S | 3 | IN | - | - | M |
| Framledn | S | 3 | UT | - | - | M |
| Returledn | S | 3 | IN | - | - | M |
| Extern | S | 3 | UT | - | - | M |
| Avvikelse är-bör | S | 3 | UT | - | - | M |
| Differens retur-fram | S | 3 | UT | - | - | M |
| Kyl/ Värme reglering | S | 3 | IN | - | - | M |
| Flöde | S | 3 | IN | - | - | M |
| Prestanda proc. | S | 3 | IN | - | - | M |
| akt. effektbesparing pump | S | 3 | UT | - | 4S | M |
| Energibesparing pump | S | 3 | UT | - | 4S | M |
| Möjl. Effektbesparing pump | S | 3 | UT | - | 4S, 4M | M |
| Möjl. Energibesparing pump | S | 3 | UT | - | 4S, 4M | M |
| Börvärde temperaturdifferens | S | 3 | UT | - | 4S, 8R | M |
| Börvärde flöde | S | 3 | UT | - | 4S, 8R | M |
| Börvärde tryckdifferens | S | 3 | UT | - | 4S, 8R | M |
| Börvärde varvtal | S | 3 | UT | - | 4S, 8R | M |
| Varvtal pump | S | 3 | UT | - | 4S, 8R | M |
| Systemtryck börvärde | U | 3 | UT | - | - | M |
| Systemtryck ärvärden | S | 3 | UT | - | - | M |
| Tryck matning | S | 3 | UT | - | ZU, 4S, 8R | M |
| Tryckdifferens pump | S | 3 | UT | - | - | M |
| Tryckgräns framledning | E | 3 | UT | - | 4S, 8R | M |
| Arbetstimmar | S | 3 | UT | - | - | M |
| Driftstimmar FM 1..4 | S | 3 | UT | - | - | M |
| Driftstimmar FM 5..8 | S | 3 | UT | - | - | M |
| Steg ramp | S | 3 | UT | - | - | M |
| Resttid programsteg | S | 3 | UT | - | - | M |
| Ström fas L1 | U | 3 | UT | - | - | M |
| Ström fas L2 | U | 3 | UT | - | - | M |
| Ström fas L3 | U | 3 | UT | - | - | M |
| Spänning 24 VAC | U | 3 | UT | - | - | M |
| Pumpstatus | S | 3 | UT | - | ZU, 4S, 8R | M |
| Underhållsint. värmebär. | S | 3 | UT | - | - | M |
| Underhåll pump | S | 3 | UT | - | - | M |
| Underhåll uppvärmning | S | 3 | UT | - | - | M |
| Underhåll kylare | S | 3 | UT | - | - | M |
| Differens fram-extern | S | 3 | UT | - | - | M |
| Returledning extern 1..8 | S | 3 | UT | - | - | M |

Styrning

| | | | | | | |
|--------------------------------|---|---|--------|-------|----------|---|
| Diff. retur-fram ext. 1..8 | S | 3 | UT | - | - | M |
| Flöde ext.1..8 | S | 3 | UT | - | - | M |
| Prestanda proc. ext. 1..8 | S | 3 | UT | - | - | M |
| Inställningsläge kylning 1 | U | 3 | UT | - | - | M |
| Inställningsläge kylning 2 | U | 3 | UT | - | >100 °C | M |
| Fyllnivå tank | S | 3 | UT | - | 200/250T | M |
| Temperatur kylare | U | 3 | UT | - | >100 °C | M |
| Temperatur tank | U | 3 | UT | - | 200/250T | M |
| Temperatur frek. omvandl. | U | 3 | UT | - | 4S, 8R | M |
| Temperatur kompensat. 1 | U | 3 | UT | - | - | M |
| Effekt pump | S | 3 | UT | - | 4S, 8R | M |
| Börvärde pump (aktuellt) | S | 3 | UT | - | 4S, 8R | M |
| Ställgrad pump | S | 3 | UT | - | 4S, 8R | M |
| Produktionsregistrering | S | 3 | UT | - | - | M |
| Moduler | S | - | - | - | - | - |
| Moduler | S | 3 | - | - | - | A |
| Ext. flödesmätning | S | - | - | - | - | - |
| Ext. flödesmätning | S | 3 | - | - | - | A |
| Övrigt | E | - | - | - | - | - |
| Ext. flödesmätning | E | 3 | aktiv | - | - | A |
| Variotherm-anläggningar | S | - | - | - | - | - |
| Variotherm-anläggningar 1..8 | S | 3 | aktiv | - | - | - |
| Övervakning | S | - | - | - | - | - |
| Övervakning | S | 3 | autom. | - | - | A |
| Övervakningsniva | S | 3 | grov | - | - | M |
| Omställning övervakning | S | 3 | nej | - | - | M |
| Startalarmundertryck. | S | 3 | full | - | - | A |
| Alarmkontakt funktion | S | 3 | NO1 | - | - | M |
| Ljudstyrka signalhorn | S | 3 | 10 | - | - | A |
| Övervakning på funktioner | U | 4 | UT | - | - | A |
| Larmkontaktens uttag | U | 4 | Alla | - | - | M |
| Nödavsl. vid överhettning | U | 4 | UT | - | - | A |
| Temperatur | S | - | - | - | - | - |
| Avvikelse bör - är övre | S | 3 | 10,0 | K | - | M |
| Avvikelse bör - är undre | S | 3 | 10,0 | K | - | M |
| Differens retur-fram | S | 3 | 10,0 | K | - | M |
| Differens fram-extern | S | 3 | UT | K | - | M |
| Diff. retur-fram ext. 1..8 | S | 3 | 10,0 | K | - | M |
| Fördröjn. diff. matning/retur | S | 3 | 0 | min | - | A |
| Avvikelse temperaturdiff. | S | 3 | 2,0 | K | 4S, 8R | M |
| Flöde | S | - | - | - | - | - |
| Flöde int. max. | S | 3 | UT | L/min | - | M |
| Flöde int. min. | S | 3 | 5.0 | L/min | - | M |
| Pumpstatus min. | S | 3 | 60 | % | - | M |

Styrning

| | | | | | | |
|---------------------------------|---|---|---------|-------|----------|---|
| Flöde ext. 1 .. 8 max. | S | 3 | UT | L/min | - | M |
| Flöde ext. 1 .. 8 min. | S | 3 | 1.0 | L/min | - | M |
| Flöde avvik. bör-är upptill | S | 3 | 2,0 | L/min | 4S, 8R | M |
| Flöde avvik. bör-är nedtill | S | 3 | 2,0 | L/min | 4S, 8R | M |
| Verktogsdata | E | - | - | - | - | - |
| Verktyg 1-10 | E | - | - | - | - | - |
| Verktogsnummer | E | 4 | - | - | - | M |
| Börvärde 1 | E | 4 | - | °C | - | M |
| Differens retur-fram | E | 4 | - | K | - | M |
| Differens fram-extern | E | 4 | - | K | - | M |
| Avvikelse bör - är övre | E | 4 | - | K | - | M |
| Avvikelse bör - är undre | E | 4 | - | K | - | M |
| Flöde int. max. | E | 4 | - | L/min | - | M |
| Flöde int. min. | E | 4 | - | L/min | - | M |
| Ladda verktogsdata | E | 4 | UT | - | - | M |
| Spara verktogsdata | E | 4 | UT | - | - | M |
| Exportera verktogsdata | E | 4 | UT | - | - | M |
| Importera verktogsdata | E | 4 | UT | - | - | M |
| Fyllnivå | U | - | - | - | - | - |
| Täituvuse eelhoiatus | U | 4 | 5 | % | 200/250T | M |
| Inställning | S | - | - | - | - | - |
| Fernsteuerbetrieb | S | - | - | - | - | - |
| Adress | S | 3 | 1 | - | - | M |
| Protokoll | S | 3 | 1 | - | - | A |
| Master extern styrenhet | E | 3 | autonom | - | - | A |
| Överföringstakt | E | 4 | 4800 | B/s | - | A |
| Överföringstakt CAN Bus | E | 4 | 250 | k/s | - | A |
| Decimalsifra flöde CAN | S | 4 | IN | - | - | A |
| Paritet | E | 4 | jämn | - | - | A |
| Databit | E | 4 | 8 | - | - | A |
| Stoppbit | E | 4 | 1 | - | - | A |
| Takt seriellt registrering | S | 4 | 1 | s | - | A |
| Fördröjning nödrånslag | U | 4 | 30 | s | - | M |
| Kompatibilitet Profibus till S4 | S | 4 | ja | - | - | A |
| Profibusnod 1 | S | 4 | 5 | - | - | A |
| Profibusnod 2 | S | 4 | 6 | - | - | A |
| Profibusnod 3 | S | 4 | 7 | - | - | A |
| Profibusnod 4 | S | 4 | 8 | - | - | A |
| DFM som simulera enhet | E | 3 | UT | - | - | M |
| Manövrera apparat som modul | S | 3 | UT | - | - | A |
| TCP/IP Konfiguration | S | - | - | - | ZO | - |
| DHCP | S | 3 | ja | - | ZO | A |
| DHCP adressering genomförd | S | 3 | - | - | ZO | A |
| IP | S | 3 | - | - | ZO | A |

Styrning

| | | | | | | |
|-------------------------------|---|---|----------|-------|----|---|
| Subnetmask | S | 3 | - | - | ZO | A |
| Standard-gateway | S | 3 | - | - | ZO | A |
| Port | E | 4 | 4840 | - | ZO | A |
| Mac-adress | S | 3 | - | - | ZO | A |
| Nödavst. Session timeout | E | 4 | nej | - | ZO | A |
| Timer | E | - | - | - | - | - |
| Klockslag | E | 3 | MEZ | - | - | A |
| Datum | E | 3 | MEZ | - | - | A |
| Status | E | 3 | inaktiv | - | - | A |
| Dag | E | 3 | Må-Fr | - | - | A |
| Timertyp | E | 3 | UT | - | - | A |
| Tider | E | 3 | 06:00 | - | - | A |
| Rampprogram | E | - | - | - | - | - |
| Kriterium rampprogram | E | 3 | Börvärde | - | - | M |
| Slut rampprogram | E | 3 | UT | - | - | M |
| Status | E | 3 | inaktiv | - | - | M |
| Temperatur | E | 3 | 0.0 | °C | - | M |
| Tid | E | 3 | 00:00 | - | - | M |
| Reglering | E | - | - | - | - | - |
| Mätpunkt intern | E | 3 | Framledn | - | - | M |
| Auto-Tuning | E | 3 | UT | - | - | M |
| Regleringsdriftart | E | 4 | autom. | - | - | M |
| Regleringspara. P internt | E | 4 | 15 | K | - | M |
| Regleringspara. I internt | E | 4 | 25 | s | - | M |
| Regleringspara. D internt | E | 4 | UT | s | - | M |
| Faktor störstorhet | U | 4 | UT | - | - | M |
| Regleringspara. P externt | E | 4 | 150 | K | - | M |
| Regleringspara. I externt | E | 4 | 56 | s | - | M |
| Regleringspara. D externt | E | 4 | 11 | s | - | M |
| Faktor uppvärmning/kylning | E | 4 | 20 | K | - | M |
| Begrän. instäl. grad uppvärm. | E | 4 | 100 | % | - | M |
| Begrän. instäl. grad kylning | E | 4 | 100 | % | - | M |
| Filter extern sensor | E | 4 | 15,0 | s | - | M |
| Tröskel prod. registrering | E | 4 | UT | K | - | M |
| Börvärde kylare | E | 4 | 55 | °C | - | M |
| Ramp uppvärmning | E | 2 | 5,0 | K/min | - | M |
| Funktion ramp värming | E | 2 | inaktiv | - | - | M |
| Ramp kylning | E | 2 | 5,0 | K/min | - | M |
| Funktion ramp kylning | E | 2 | inaktiv | - | - | M |
| Datum / Klockslag | S | - | - | - | - | - |
| Klockslag | S | 3 | CET | HH:MM | - | A |
| Datum | S | 3 | CET | - | - | A |
| Tidszon | S | 3 | CET | - | - | A |
| Omkoppling sommar/vinter | S | 3 | autom. | - | - | A |

Styrning

| | | | | | | |
|------------------------------|---|---|-------|-----|------------|---|
| Tidszon offset UTC | S | 3 | 60 | min | - | A |
| Enheter | S | - | - | - | - | - |
| Temperaturenhet | S | 2 | °C | - | - | A |
| Flödesenhet | S | 2 | L/min | - | - | A |
| Tryckenhet | S | 2 | bar | - | - | A |
| Recording USB | S | - | - | - | - | - |
| Takt seriellt registrering | S | 4 | 1 | s | - | A |
| Aktivera alla värden | S | 3 | UT | - | - | M |
| Avaktivera alla värden | S | 3 | UT | - | - | M |
| Börvärde (aktuell) | S | 3 | IN | - | - | M |
| Framledn | S | 3 | IN | - | - | M |
| Returledn | S | 3 | IN | - | - | M |
| Extern | S | 3 | UT | - | - | M |
| Avvikelse är-bör | S | 3 | UT | - | - | M |
| Differens retur-fram | S | 3 | UT | - | - | M |
| Kyl/ Värme reglering | S | 3 | IN | - | - | M |
| Flöde | S | 3 | IN | - | - | M |
| Prestanda proc. | S | 3 | IN | - | - | M |
| akt. effektbesparing pump | S | 3 | UT | - | 4S | M |
| Energibesparing pump | S | 3 | UT | - | 4S | M |
| Möjl. Effektbesparing pump | S | 3 | UT | - | 4S, 4M | M |
| Möjl. Energibesparing pump | S | 3 | UT | - | 4S, 4M | M |
| Börvärde temperaturdifferens | S | 3 | UT | - | 4S, 8R | M |
| Börvärde flöde | S | 3 | UT | - | 4S, 8R | M |
| Börvärde tryckdifferens | S | 3 | UT | - | 4S, 8R | M |
| Börvärde varvtal | S | 3 | UT | - | 4S, 8R | M |
| Varvtal pump | S | 3 | UT | - | 4S, 8R | M |
| Systemtryck börvärde | S | 3 | UT | - | - | M |
| Systemtryck ärvärden | S | 3 | UT | - | - | M |
| Tryck matning | S | 3 | UT | - | ZU, 4S, 8R | M |
| Tryckdifferens pump | S | 3 | UT | - | - | M |
| Tryckgräns framledning | E | 3 | UT | - | 4S, 8R | M |
| Arbetstimmar | S | 3 | UT | - | - | M |
| Driftstimmar FM 1..4 | S | 3 | UT | - | - | M |
| Driftstimmar FM 5..8 | S | 3 | UT | - | - | M |
| Driftstimmar GIF | S | 3 | UT | - | - | M |
| Driftstimmar USR | S | 3 | UT | - | - | M |
| Driftstimmar uppvärmning | S | 3 | UT | - | - | M |
| Driftstimmar kylning | S | 3 | UT | - | - | M |
| Driftstimmar pump | S | 3 | UT | - | - | M |
| Steg ramp | S | 3 | UT | - | - | M |
| Resttid programsteg | S | 3 | UT | - | - | M |
| Ström fas L1 | S | 3 | UT | - | - | M |
| Ström fas L2 | S | 3 | UT | - | - | M |
| Ström fas L3 | S | 3 | UT | - | - | M |

Styrning

| | | | | | | |
|-----------------------------|---|---|----|-----|----------------|---|
| Spänning 24 VAC | S | 3 | UT | - | - | M |
| Pumpstatus | S | 3 | UT | - | ZU, 4S, 8R | M |
| Underhallsint. värmebär. | S | 3 | UT | - | - | M |
| Underhåll pump | S | 3 | UT | - | - | M |
| Underhåll uppvärmning | S | 3 | UT | - | - | M |
| Underhåll kylare | S | 3 | UT | - | - | M |
| Differens fram-extern | S | 3 | UT | - | - | M |
| Returledning extern 1..8 | S | 3 | UT | - | - | M |
| Diff. retur-fram ext. 1..8 | S | 3 | UT | - | - | M |
| Flöde ext.1..8 | S | 3 | UT | - | - | M |
| Prestanda proc. ext. 1..8 | S | 3 | UT | - | - | M |
| Inställningsläge kylning 1 | S | 3 | UT | - | - | M |
| Inställningsläge kylning 2 | S | 3 | UT | - | >100 °C | M |
| Fyllnivå tank | S | 3 | UT | - | 200/250T | M |
| Temperatur kylare | S | 3 | UT | - | >100 °C | M |
| Temperatur tank | S | 3 | UT | - | 200/250T | M |
| Temperatur frek. omvandl. | S | 3 | UT | - | 4S, 8R | M |
| Temperatur kompensation 1 | S | 3 | UT | - | - | M |
| Effekt pump | S | 3 | UT | - | 4S, 8R | M |
| Börvärde pump (aktuellt) | S | 3 | UT | - | 4S, 8R | M |
| Ställgrad pump | S | 3 | UT | - | 4S, 8R | M |
| Produktionsregistrering | S | 3 | UT | - | - | M |
| Totalt antal larm | S | 3 | UT | - | - | M |
| Kopplingscyklar larmrelä | S | 3 | UT | - | - | M |
| Kopplingscykler X52.1 | S | 3 | UT | - | - | M |
| Kopplingscykler X52.2 | S | 3 | UT | - | - | M |
| Kopplingscykler X52.3 | S | 3 | UT | - | - | M |
| Kopplingscykler X52.4 | S | 3 | UT | - | - | M |
| Kopplingscykler X51.2 | S | 3 | UT | - | - | M |
| Kopplingscykler X51.3 | S | 3 | UT | - | - | M |
| Kopplingscykler X51.4 | S | 3 | UT | - | - | M |
| Genomsnitt värmeeffekt | S | 3 | UT | - | - | M |
| Genomsnitt kyleffekt | S | 3 | UT | - | - | M |
| Genomsnitt kylartemp. | S | 3 | UT | - | - | M |
| Genomsnitt matning | S | 3 | UT | - | - | M |
| Genomsnitt retur | S | 3 | UT | - | - | M |
| Genomsnitt Flöde | S | 3 | UT | - | - | M |
| Genomsnittlig spänn. 24 VAC | S | 3 | UT | - | - | M |
| Antal formtömningar | S | 3 | UT | - | - | M |
| Antal självoptimeringar | S | 3 | UT | - | - | M |
| Övrigt | S | - | - | - | - | - |
| Avkylningstemperatur | S | 3 | 35 | °C | - | M |
| Vänta efter avkylning | E | 3 | UT | min | - | M |
| Tid formtömning | S | 3 | - | s | 2M, 4M, 4S, ZG | M |

Styrning

| | | | | | | |
|--------------------------------|---|---|------------|-----|-------------------|---|
| Formtömning begr. temp. | E | 3 | - | °C | 2M, 4M, 4S, ZG | M |
| Formtömning fördröjn. e. start | E | 3 | 90 | s | 2M, 4M, 4S | A |
| Tryckavlast. instrument FRÅN | E | 3 | IN | - | 2M, 4M, 4S | M |
| Tid tryckavlastning | E | 3 | 5 | s | 2M, 4M, 4S | M |
| Sensortyp externsensor | S | 3 | J/Fe-CuNi | - | ZE | M |
| Omkoppl. externsensor | E | 3 | autom. | - | ZE | A |
| Aterinkopplinsspärr | E | 3 | UT | - | - | A |
| Sköljintervall | E | 3 | UT | min | - | M |
| Sköljt看 | E | 3 | - | s | - | M |
| Begränsning fylltid | E | 3 | - | s | - | M |
| Genomflödesmätning invändigt | S | 3 | - | min | - | M |
| Temperaturbegränsning | E | 3 | - | °C | - | M |
| Säkerh.-urkoppl.temp. | E | 3 | - | °C | - | A |
| Öhutuse maks. temp. | U | 4 | 100 | °C | - | M |
| Funktion 3. Börvärde | E | 3 | UT | - | - | M |
| Läsa ext. kontakt nät TILL | E | 3 | UT | - | - | M |
| Formtömning med tryckluft | U | 4 | Avtappning | - | ZG | M |
| Registrering DFM | U | 4 | integrerad | - | - | A |
| Registrering slangbrott | E | 3 | UT | % | - | M |
| Profil | S | - | - | - | - | - |
| Användarprofil | S | 3 | Standard | - | - | A |
| Betjäningsfrigivning | S | 0 | 2 | - | - | A |
| Kod | S | 3 | 1234 | - | - | A |
| Sprak | S | 0 | - | - | - | A |
| Tangentljudytyrka | S | 3 | 5 | - | - | A |
| Felsökning | S | - | - | - | - | - |
| Loggbok-larm | S | - | - | - | - | - |
| Loggbok-larm | S | 4 | - | - | - | M |
| Spara/ladda | S | - | - | - | - | - |
| Starta update USB-progr.vara | E | 4 | UT | - | - | A |
| Recording USB | S | 3 | UT | - | - | M |
| Ladda Konfigureringsdata | E | 4 | UT | - | - | M |
| Spara Konfigureringsdata | S | 4 | UT | - | - | M |
| Ladda Parameterdata | E | 4 | UT | - | - | M |
| Spara Parameterdata | S | 4 | UT | - | - | M |
| Spara Fel- och driftsdata | S | 4 | UT | - | - | M |
| Spara kvalitetskontroll | E | 4 | UT | - | - | M |
| Servisní informace zálohovat | S | 4 | UT | - | - | A |

Användning

8 Användning

8.1 Nät Till



Bild 23: Huvudbrytare

Aktivera modulenheten så här:

1. Vrid huvudbrytaren till läge "I".
- Enhetsinitieringen startar. Modulen är driftsklar.

8.2 Registrering av ny modulenhet

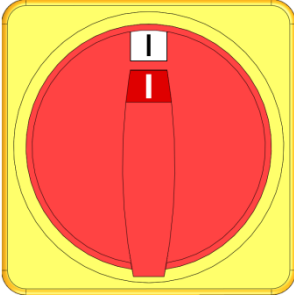
Initieringsfönster



Bild 24: Initiering

Om en ny modul identifieras visas initieringsfönstret i styrmodulen resp. den enkla enheten.

| Pos.nr | Indikering |
|--------|----------------------|
| 1 | GIF-ID |
| 2 | Modulenhetens status |
| 3 | Modulenhetens adress |

Ställa in adressen

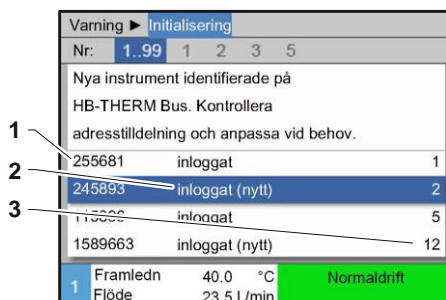

Bild 25: Ställa in adressen



OBS!

Modulenheten tilldelas automatiskt en ledig adress.

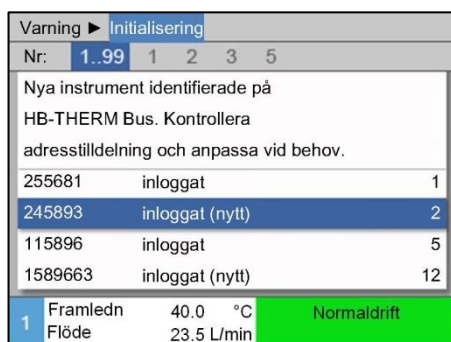
Gör så här om du vill ändra adressen:

1. Välj modulenhet och ange önskad **Adress**.



OBS!

En adress som angetts får endast förekomma en gång i ett sammanhang. Det går inte att lämna menysidan om samma adress angetts flera gånger.

Ändra adress



Bild 26: Indikator/ärvärde

Gör så här om du vill ändra adressen i efterhand:

1. Öppna menysidan **Indikering \ Moduler**.
2. Välj modulenhet och ange önskad **Adress**.

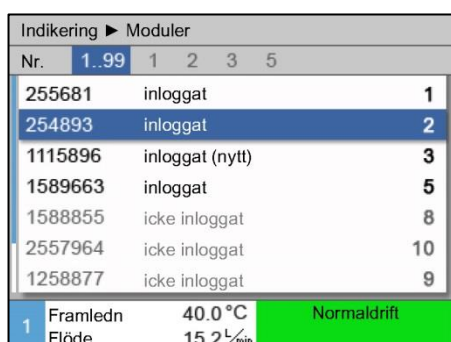

OBS!

När en modulenhet valts blinkar statusindikatorn grön (snabbt).

Användning

8.3 Särskilda förhållanden vid styrning av modulenheter

Parametertyper:

Vid modulenheter görs åtskillnad mellan två typer av parametrar:

- A Moduloberoende (värdeinställning kan endast göras för "1..99")
- M Modulberoende (värdeinställning per modul möjlig)



OBS!

Vilka parametrar som kan ställas in moduloberoende resp. modulberoende, framgår av menystrukturen (→ sidan 53)

Modulnr "1..99" har valts

| Börvärden | | | | | | | |
|------------|----------|-----------|-------------|---|---|-----|--------|
| Nr: | alla | 1 | 2 | 3 | 4 | ... | ◀ ▶ |
| Börvärde 1 | | | | | | | XXX.X |
| Börvärde 2 | | | | | | | 0.0 °C |
| | | | | | | | |
| 7 | Framledn | 25.6 °C | Normaldrift | | | | |
| | Flöde | 5.0 l/min | | | | | |

Bild 27: Ex. Börvärde

Om modulnr "1..99" har valts, visas värdet för en parameter med X (grått), om inställningen inte är identisk för alla modulenheter. Annars visas värdet normalt i svart (→ Ex. Bild 27).

Värdeinställning för alla modulenheter

| Varning ▶ Allmän omställning | | | |
|--|----------|-----------|-------------|
| OBS: Värdet förändringen påverkar alla anslutna instrument! | | | |
| > Fortsätt värdeförändringen med tangenten OK | | | |
| > Avbrott med tangenten ESC | | | |
| | | | |
| 1 | Framledn | 30.4 °C | Normaldrift |
| | Flöde | 5.0 l/min | |

Bild 28: Varningstext för värdeinställning

Gör så här om du vill tillämpa en inställning på alla identifierade modulenheter samtidigt:

1. Välj modulnr "1..99" med knapp **◀** eller **▶**.
2. Välj parameter och tryck på knappen **OK**.
→ Bekräfta varningstext med knappen **OK**.
3. Ställ in värdet och bekräfta med knappen **OK**.
→ Värdeinställning sker samtidigt för alla identifierade modulenheter.

8.4 Inkoppling

8.4.1 Normaldrift

Koppla in enskilda modulenheter



Bild 29: Startfönster

Aktivera normaldrift så här:

1. Välj modulnr med knapp eller .
2. Tryck på knappen .
→ Enheten startar i det definierade driftsläget.
3. Kontrollera att funktionerna [Formtömning](#), [2. Börvärde](#) och [Avkylning](#) är inaktiverade.

Aktivera alla modulenheter

| Nr | Börv | Ärv | L/min | Fram | Retur | H/C |
|----|------|-----|-------|------|-------|-----|
| 1 | OFF | | | | | |
| 2 | OFF | | | | | |
| 3 | OFF | | | | | |
| 4 | OFF | | | | | |
| 5 | OFF | | | | | |
| 6 | OFF | | | | | |
| 7 | OFF | | | | | |
| 8 | OFF | | | | | |

Bild 30: Tabellvy



OBS!

Om modulenheter redan används inaktiverar du alla modulenheter genom att trycka på .

Aktivera normaldrift så här:

1. Välj modulnr "1...99" med knapp eller .
2. Tryck på knappen .
- Alla enheter startar i det definierade driftsläget.
3. Kontrollera att funktionerna [Formtömning](#), [2. Börvärde](#) och [Avkylning](#) är inaktiverade.

Användning

8.4.2 Extern sensor

Funktion (tillbehörsutrustning ZE)

För att reglera temperaturen hos en förbrukare exakt, kan en extern temperatursensor anslutas till enheten.

Förval av extern sensortyp

| Inställning ▶ Övrigt | |
|--------------------------------|------------|
| Vänta efter avkyllning | UT |
| Tid formtömning | 45 s |
| Formtömning begr. temp. | 70 °C |
| Formtömning fördröjn. e. start | 90 s |
| Tryckavlast. instrument FRÅN | UT |
| Tid tryckavlastning | 5 s |
| Sensortyp externsensor | J/Fe-CuNi |
| Omkoppl. externsensor | manuell |
| 1 Framledn 25.0 °C | Driftsklar |
| Flöde --1/min | |

Bild 31: Inställning sensortyp extern sensor

Omkoppling till extern sensor

| Inställning ▶ Övrigt | |
|--------------------------------|------------|
| Vänta efter avkyllning | UT |
| Tid formtömning | 45 s |
| Formtömning begr. temp. | 70 °C |
| Formtömning fördröjn. e. start | 90 s |
| Tryckavlast. instrument FRÅN | UT |
| Tid tryckavlastning | 5 s |
| Sensortyp externsensor | J/Fe-CuNi |
| Omkoppl. externsensor | manuell |
| 1 Framledn 25.0 °C | Driftsklar |
| Flöde --1/min | |

Bild 32: Omkoppling extern sensor

Manuell aktivering resp. inaktivering av regleringen av den externa sensorn

| Funktioner | |
|--------------------|------------|
| Avkyllning | |
| Formtömning | |
| Externsensor | |
| Fjärrstyrn.drift | |
| Läckstoppsdrift | |
| 2. Börvärde | |
| Timer | |
| Ramprogram | |
| 1 Framledn 25.0 °C | Driftsklar |
| Flöde --1/min | |

Bild 33: Inkoppling av extern sensor



OBS!

Sensortypen Pt 100 registreras och ställs in automatiskt. Alla andra sensortyper måste ställas in manuellt.

Den externa sensortypen ska ställas in så här:

1. Öppna menysidan **Inställning \ Övrigt**.
2. Ställ in parametern **Sensortyp externsensor** på önskad sensortyp.

Vid identifiering av en ansluten extern sensor sker alltid en automatisk omkoppling till denna, om detta inte önskas ska följande inställning göras:

1. Öppna menysidan **Inställning \ Övrigt**.
2. Ställ in parametern **Omkoppl. externsensor** på "manuell".



OBS!

Vid ett sensorbrott hos den externa sensorn sker automatiskt en omkoppling till den interna mätplatsen vid inställningen **Omkoppl. externsensor "autom"**, vid inställningen "manuell" visas ett felmeddelande.



OBS!

En manuell aktivering resp. inaktivering av regleringen av den externa sensorn krävs enbart när parametern **Omkoppl.externsensor** är inställd på "manuell".

Gör så här om du vill aktivera resp. inaktivera regleringen av den externa sensorn manuellt:

1. Öppna menysidan **Funktioner**.
2. Välj funktionen **Externsensor** och aktivera resp. inaktivera med knappen **OK**.

Den aktiverade funktionen visas med symbolen .

Användning

Produktionsidentifiering

| Inställning ▶ | | Reglering |
|-------------------------------|---------|------------|
| Regleringspara. D externt | | 11 s |
| Faktor uppvärmning/kylning | | 20 K |
| Begrän. instäl. grad uppvärm. | | 100 % |
| Begrän. instäl. grad kylning | | 100 % |
| Filter extern sensor | | 15.0 s |
| Tröskel prod. registrering | | 15 K |
| Ramp uppvärmning | | UT |
| Ramp kylning | | UT |
| 1 Framledn | 25.0 °C | Driftsklar |
| Tryck | 0.0 bar | |

Bild 34: Tröskel prod. registrering

Vid tillämpningar med kavitetnära extern sensor kan fysiska temperatursvängningar uppstå till följd av produktionsstopp. När produktionsidentifiering har aktiverats sker en omkoppling till framledningsreglering vid ett produktionsstopp. Temperatursvängningar undviks då.

Gör så här om du vill aktivera resp. inaktivera produktionsidentifiering:

1. Öppna menysidan **Inställning\Reglering**.
2. Ställ in parametern **Tröskel prod. registrering** på "15 K".



OBS!

Standardinställningen är "AV".

Brott extern sensor

Vid ett sensorbrott hos den externa sensorn sker automatiskt en omkoppling till den interna mätplatsen vid inställningen **Omkoppl. externsensor** "autom", vid inställningen "manuell" visas ett felmeddelande.

8.4.3 Drift med 2. Börvärde

| Funktioner | |
|------------------|----------------------|
| Avkylning | |
| Formtömning | |
| Externsensor | |
| Fjärrstyrn.drift | |
| Läckstoppsdrift | |
| 2. Börvärde | |
| Timer | |
| Rampprogram | |
| 1 Framledn | 25.0 °C |
| Flöde | -- $\frac{1}{2}$ min |
| | Driftsklar |

Bild 35: Aktivera 2. Börvärde



OBS!

Funktionen **2. Börvärde** visas bara när parametern **Börvärde 2** har ett värde större än "0,0" på menysidan **Börvärden**.

Aktivera drift med 2. Börvärde så här:

1. Öppna menysidan **Funktioner**.
 2. Välj parametern **2. Börvärde** och aktivera med knappen **OK**.
Den aktiverade funktionen visas med symbolen .
- Enheten växlar till drift med 2. Börvärde. Som börvärde för regleringen används börvärde 2.

Användning

8.4.4 Fjärrstyrn.drift

Vid fjärrstyrningsdrift styrs tempereringsenheten med externa signaler. Två typer av externa signaler understöds.



OBS!

Stifttilldelningen för olika gränssnittskablar beskrivs i kapitlet → sidan 119.

Anslutning fjärrstyrning (extrautrustning ZB)

Med en potentialfri extern kontakt kan tempereringsenheten

- slås på och stängas av.
- kopplas fram och tillbaka mellan börvärde 1 och 2.
- rampprogrammet slås på och stängas av.



ANVISNING!

Funktionen *Fjärrstyrn.drift* behöver inte vara tillslagen för extern styrning.

Aktivera resp. inaktivera fjärrstyrning



Bild 36: Fjärrstyrning

Gör så här om du vill aktivera resp. inaktivera fjärrstyrning:

1. Öppna menysidan **Funktioner**.
2. Välj funktionen **Fjärrstyrn.drift** och aktivera resp. inaktivera med knappen **OK**.

Den aktiverade funktionen visas med symbolen .

→ När fjärrstyrningen är aktiverad visas symbolen i startfönstret.



OBS!

När fjärrstyrningen är aktiv är alla parametrar och funktioner som definierats via protokollet spärrade.

Användning

Inställningar för fjärrstyrning (tillbehörsutrustning ZD, ZC, ZP, ZO)

| Inställning | | Fjärrstyrn.drift | |
|-------------------------|---------|------------------|------------|
| Adress | | 1 | |
| Protokoll | | 1 | |
| Master extern styrenhet | | autonom | |
| Överföringstakt | | 4800 | |
| Överföringstakt CAN Bus | | 250 | |
| Paritet | | jämn | |
| Databit | | 8 | |
| Stoppbit | | 1 | |
| 1 Framledn | 25.0 °C | | Driftsklar |
| Flöde | --L/min | | |

Bild 37: Ställa in adress, protokoll

Nätverksinställningar (Extrautrustning ZO)

| TCP/IP konfiguration | |
|----------------------------|-------------------|
| DHCP | ja |
| DHCP adressering genomförd | ja |
| IP | 10.100.0.154 |
| Subnetmask | 255.255.255.0 |
| Standard-gateway | 10.100.0.1 |
| Port | 4840 |
| Mac-adress | ff:cc:dd:11:22:33 |
| 1 Framledn | 40.0 °C |
| Tryck | 0.0 bar |
| | Driftsklar |

Bild 38: Nätverksinställningar

Användningen och övervakningen av tempereringsenheten kan ske via det seriella gränssnittet.

För att kunna kommunicera med en extern styrning måste följande inställningar göras:

1. Öppna menysidan [Inställningar \ Fjärrstyrning](#).
2. Ställ in parametern [Adress](#) på önskat värde.
3. Ställ in parametern [Protokoll](#) på önskat värde.



OBS!

En adress som angetts får endast förekomma en gång i ett sammanhang.

För att kunna kommunicera med en extern styrning via nätverket (OPC UA) måste följande inställningar utföras:

1. Öppna menysidan [Inställning \ Fjärrstyrn.drift \ TCP/IP konfiguration](#).
2. Utför nätverksinställningar.

Om det finns en DHCP-server måste [DHCP](#)-parametern ställas in på "ja". Därefter erhålls en IP-adress automatiskt från DHCP-servern.

Om det inte finns någon DHCP-server, måste inställningarna ställas in manuellt med parametrarna [IP](#), [Standardgateway](#) och [Nätmask](#).



ANVISNING!

Inställningarna övertas när man lämnar menyn. Alla aktiva anslutningar kopplas automatiskt från.

OPC UA-protokollet är aktiv och data kan alltid läsas oavsett protokolluppsättningen. För att kunna skriva ytterligare data måste OPC UA-protokoll 19 ställas in och fjärrstyrn.drift måste aktiveras.

Användning

| Protokoll | Användning |
|-----------|---|
| HB | intern kommunikation (gäller bara vid inställningen Använd instrumentet som modul) |
| 0 | Uppteckning Text |
| 1 | Arburg, Billion, Bühler, Dr. Boy, Ferromatik Milacron, KraussMaffei, Negri Bossi, Sumitomo Demag, Wittmann Battenfeld, Zhafir |
| 2 | Sumitomo Demag (CAN) |
| 4 | Engel, Haitian |
| 5 | Stork |
| 9 | EUROMAP 66 (CANopen; Netstal, etc.) |
| 14 | MODBUS (RTU-mod) |
| 15 | Profibus-DP |
| 16 | SPI (9600 8-N-1; 1. Adr. =1) |
| 19 | EUROMAP 82.1 (OPC UA) |

8.5 Frånkoppling

Koppla från enskilda modulenheter



Bild 39: individuellt frånkoppling

Koppla från tempereringsenheten efter användning så här:

1. Välj modulnr med knapp eller .
2. Tryck på .
 - Tempereringsenheten kylvlar tills fram- och återflödestemperaturen är lägre än den inställda säkerhetsfråslagnings-temperaturen.
 - I anslutning till detta genomförs en tryckavlastning.
 - Därefter stängs tempereringsenheten av. I driftslägesindikeringen visas "Driftsklar".
3. Vrid huvudbrytaren till läge "0".

Inaktivera alla modulenheter

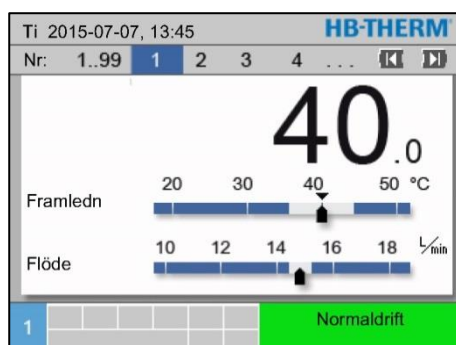
| Nr | Börv | Ärv | L/min | Fram | Retur | H/K |
|----|------|------|-------|------|-------|--------|
| 1 | 40.0 | 40.0 | 16.0 | 40.0 | 39.8 | 1.5 |
| 2 | 35.0 | 73.7 | 12.0 | 73.7 | 78.1 | -100.0 |
| 3 | 48.0 | 48.0 | 13.2 | 48.0 | 47.9 | 1.0 |
| 4 | 35.0 | 35.0 | 18.4 | 35.0 | 35.0 | 0.0 |
| 5 | 55.0 | 55.0 | 9.5 | 55.0 | 53.8 | 4.5 |
| 6 | | | | | | |
| 7 | 70.0 | 70.0 | 13.8 | 70.0 | 69.9 | 0.5 |
| 8 | 40.0 | 40.0 | 4.5 | 40.0 | 40.1 | -2.5 |

Bild 40: all avstängning

Koppla från tempereringsenheten efter användning så här:

1. Välj modulnr med knapp eller .
2. Tryck på .
 - Tempereringsenheterna kylvlar tills fram- och återflödestemperaturen är lägre än den inställda säkerhetsfråslagnings-temperaturen.
 - I anslutning till detta genomförs en tryckavlastning.
 - Därefter stängs tempereringsenheterna av. I driftslägesindikeringen visas "Driftsklar".
3. Vrid huvudbrytaren till läge "0".

8.5.1 Avkylning och avstängning

| Inställning | Övrigt |
|--------------------------------|------------|
| Avkylningstemperatur | 35 °C |
| Vänta efter avkylning | UT |
| Tid formtömning | 45 s |
| Formtömning begr. temp. | 70 °C |
| Formtömning fördröjn. e. start | 90 s |
| Tryckavlast. instrument FRÅN | UT |
| Tid tryckavlastning | 5 s |
| Sensortyp externsensor | J/Fe-CuNi |
| 1 Framledn | 25.0 °C |
| 1 Flöde | -- l/min |
| | Driftsklar |

Bild 41: Avkylningstemperatur

Innan avkylningen aktiveras ska avkylningstemperaturen och avkylningens varaktighet ställas in:

1. Öppna menysidan [Inställning \ Övrigt](#).
2. Ställ in parametern [Avkylningstemperatur](#) på önskat värde.
3. Ställ in parametern [Vänta efter avkylning](#) på önskat värde.

Användning



Bild 42: Aktivera avkylning

Avkylningen aktiveras så här:

1. Öppna menysidan **Funktioner**.
2. Välj parametern **Avkylning** och aktivera med knappen **OK**.
Den aktiverade funktionen visas med symbolen .



OBS!

Om funktionen *Formtömning* aktiveras efter aktivering av funktionen *Avkylning*, genomförs en *Formtömning* innan enheten stängs av.

8.5.2 Formtömning



Bild 43: Inställning av tid för formtömning

Innan formtömningen aktiveras ska önskad varaktighet för formtömningen ställas in:

1. Öppna menysidan **Inställning \ Övrigt**.
2. Ställ in parametern **Tid formtömning** på önskat värde.



Bild 44: Aktivera formtömning

Aktivera formtömningen så här:

1. Öppna menysidan **Funktioner**.
 2. Välj funktionen **Formtömning** och aktivera resp. inaktivera med knappen **OK**.
.Den aktiverade funktionen visas med symbolen .
- Avkylning till 70°C sker före formtömningsprocessen.
→ Förbrukare och framledningar sugs tomma och görs trycklösa.
→ I anslutning till detta stängs tempereringsenheten av.



OBS!

Innan anslutningen mellan tempereringsenheten och förbrukaren öppnas - kontrollera att trycket är 0 bar.

Tömningsvolymen leds in i den interna tanken.

Om den externa volymen är större än expansionsvolymen hos tempereringsenheten töms inte hela den externa kretsen vid en formtömning.

8.6 Stopp i nödsituation

I risksituationer måste apparaten stoppas så snabbt som möjligt och energitillförseln slås från.

Stopp i nödsituation



Bild 45: Huvudströmbrytare

Efter räddningsåtgärderna

Gör följande i en farlig situation:

1. Vrid huvudströmbrytaren till läge "0".
2. Dra ur stickproppen eller bryt den externa strömförsörjningen allpoligt och säkra mot återinkoppling
3. För vid behov ut personer ur riskzonen, påbörja första-hjälpen-åtgärder.
4. Larma läkare och brandkår i förekommande fall.
5. Informera ansvarig på användningsplatsen.
6. I den mån detta påkallas genom allvaret i nödsituationen, ska vederbörande myndigheter informeras.
7. Uppdra åt fackpersonal att åtgärda störningarna.

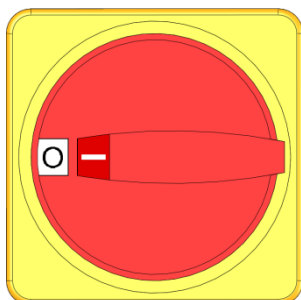

WARNING!

Livsfara genom för tidig återinkoppling!

I samband med återinkoppling föreligger livsfara för personer i riskzonen.

Därför:

- säkerställ före återinkoppling att inga personer längre befinner sig i riskzonen.

8. Innan apparaten åter tas i drift ska den kontrolleras avseende korrekt funktion.

Användning

8.7 Definiera åtkomsträtt

8.7.1 Ställa in användarprofilen

Funktion

För att förhindra felaktig manövrering samt för att förbättra översikten visas och döljs menyer, funktioner och parametrar beroende på vilken användarprofil som ställts in.

Olika användarprofiler

Man skiljer mellan följande tre typer av användarprofiler:

| Användarprofil | Förkortning | Användare/egenskap |
|----------------|-------------|---|
| Standard | S | För standardanvändare |
| Utökad | E | För installatören |
| Underhåll | U | För tillverkaren och auktoriserad servicepersonal |

Ställa in användarprofiler



Bild 46: Användarprofil

Användarprofilen kan ställas in så här:

1. Öppna menysidan [Profil](#).
2. Välj parametern [Användarprofil](#).
3. Ange åtkomstkoden.
4. Ställ in önskad användarprofil.

8.7.2 Ställa in styrningsaktivering

Funktion



Via stegen i styrningsaktiveringen anger du vilka funktioner eller värden som kan ändras. Om du försöker att ändra spärrade värden visas en varningstext på displayen.

Steg i styrningsaktiveringen

| Steg | Styrningsaktivering |
|------|--|
| 0 | Ingen åtkomst |
| 1 | Åtkomst till funktioner |
| 2 | Åtkomst till börvärden |
| 3 | Åtkomst till inställningar och övervakning |
| 4 | Åtkomst till service |

Användning

Styrningsaktivering - ett tillfälle

1. Välj spärrade parametrar och tryck på knappen . En varningstext visas på displayen.
2. Tryck på knappen .
3. Ange åtkomstkoden.



OBS!

Styrningsaktivering för ett tillfälle gäller tills startfönstret visas i displayen.

Permanent styrningsaktivering

| Profil | |
|----------------------|------------|
| Användarprofil | Underhåll |
| Betjäningsfrigivning | 2 |
| Kod | |
| Sprak | Svenska |
| Tangentljusstyrka | 1 |
| | |
| 1 Framledn | 25.0 °C |
| Flöde | --/min |
| | Driftsklar |

Bild 47: Styrningsaktivering

1. Öppna menysidan **Profil**.
2. Välj parametern **Betjäningsfrigivning** och tryck på knappen .
3. Ange åtkomstkoden.
4. Ställ in parametern **Betjäningsfrigivning** på önskat värde.

8.7.3 Ändra åtkomstkod

Åtkomstkoden är ett fyrsiffrigt tal och består av siffrorna 1, 2, 3 och 4.

När enheten levereras är åtkomstkoden 1234.



OBS!

För att skydda mot missbruk av enheten ska åtkomstkoden ändras direkt efter att enheten tagits i drift.

Vid förlust av den aktuella koden ska du vända dig till din HB-Therm-representant.

Användning

Ändra åtkomstkod



Bild 48: Ange kod

Så här ändrar du åtkomstkoden:

1. Öppna menysidan **Profil**.
2. Välj parametern **Kod** och tryck på knappen **OK**.
3. Ange den aktuella åtkomstkoden.
4. Ange en ny åtkomstkod.
5. Bekräfta den nya åtkomstkoden.

8.8 Inställningar

8.8.1 Ställa in tidszon, datum och klockslag

Ställa in tidszon

När enheten levereras är datum och klockslag inställda på centraleuropeisk tid (CET). I länder inom en annan tidszon måste datum och klockslag före idrifttagningen ställas in manuellt:

1. Hämta menysidan **Inställning \ Datum / Klockslag**.
2. Ställ in parametern **Tidszon** på rätt tidszon.

Ställa in datum och klockslag



Bild 49: Inställning datum/klockslag

Om den önskade tidszonen saknas i parameterlistan måste datum och klockslag ställas in på följande sätt:

1. Hämta menysidan **Inställning \ Datum / Klockslag**.
2. Ställ in parameter **Klockslag** på aktuellt värde.
3. Ställ in parameter **Datum** på aktuellt värde.

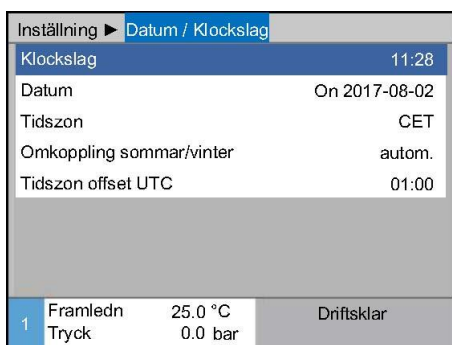

ANVISNING!

Om den önskade tidszonen inte är tillgänglig måste omkopplingen från sommar- till vintertid och tvärtom göras manuellt.

Ställa in omkoppling sommar- och vintertid

Avseende de valbara tidszonerna sker omkopplingen mellan sommar- och vintertid automatiskt.

För att förhindra en automatisk omställning görs följande inställning:

1. Hämta menysidan **Inställning \ Datum / Klockslag**.
2. Ställ in parametern **Omkoppling sommar/vinter** på värdet "manuellt".

8.8.2 Definiera interna mätplatser

Funktion

I tempereringsenheten monteras framlednings- och återlednings-temperatursensorer som standard.

En av dessa två interna mätplatser anges som ärvärde för den interna regulatorn.

Förval av intern temperatursensor

| Inställning ▶ Reglering | |
|---------------------------|---------------------------|
| Mätpunkt intern | Framledn |
| Auto-Tuning | UT |
| Regleringsdriftart | autom. |
| Regleringspara. P internt | 15 K |
| Regleringspara. I internt | 25 s |
| Regleringspara. D internt | UT |
| Faktor störstorhet | UT |
| Regleringspara. P externt | 150 K |
| 1 Framledn | 25.0 °C |
| Flöde | -- $\frac{1}{\text{min}}$ |
| Driftsklar | |

Gör så här om du vill ställa om den interna temperatursensorn:

1. Öppna menysidan [Inställning \ Reglering](#).
2. Ställ in parametern [Mätpunkt intern](#) på önskat värde.

Bild 50: Inställning av intern mätplats

Användning

8.8.3 Inställning av brytarur

Funktion

Med ett brytarur kan tempereringsenheten aktiveras resp. inaktiveras vid förprogrammerade tider och dagar.

Aktivera resp. inaktivera brytarur



Bild 51: Aktivera resp. inaktivera brytarur

Så här aktiverar resp. inaktiverar du brytaruret:

1. Öppna menysidan **Funktioner**.
2. Välj funktionen **Timer** och aktivera resp. inaktivera med knappen **OK**.
Den aktiverade funktionen visas med symbolen .
→ När den inställda på- resp. avslagningstiden nåtts slås enheten på resp. av automatiskt.
→ Det aktiva brytaruret visas med symbolen i startfönstret.

Programmera på- och avslagningstider

| Inställning ▶ Timer | | | |
|---------------------|---------|----|---------------|
| Klockslag | | | 10:45 |
| Datum | | | To 30.04.2009 |
| aktiv | Ma-Fr | IN | 08:00 |
| aktiv | Ma-Fr | UT | 16:00 |
| inaktiv | Ma-Fr | UT | 06:00 |
| inaktiv | Ma-Fr | UT | 06:00 |
| inaktiv | Ma-Fr | UT | 06:00 |
| inaktiv | Ma-Fr | UT | 06:00 |
| 1 Framledn | 25.0 °C | | Driftsklar |
| Flöde | --L/min | | |

Bild 52: Inställningar timer

Gör så här om du vill programmera på- och avslagningstider för en dag:

1. Öppna menysidan **Inställning \ Timer**.
2. Ställ in parametern **Dag** på önskad dag/dagar.
3. Ställ in parametern **Tider** på önskat klockslag för den valda dagen.



OBS!

Om en dag angetts som "inaktiv" har en programmerade bryartiden ingen effekt. Om alla dagar angetts som "inaktiv" visas funktionen **Timer** inte på menysidan **Funktioner**.

8.8.4 Ställa in rampprogram

Funktion

Med rampprogrammet kan en definierad temperaturprofil som består av upp till tio steg aktiveras. Motsvarande de definierade temperaturerna och tiderna per programsteg anpassas börvärdet vid löpande rampprogram kontinuerligt.

Ställa in rampprogram

| Inställning ▶ Rampprogram | | | |
|---------------------------|---------------------------|------------|----------|
| Kriterium rampprogram | | | Börvärde |
| Slut rampprogram | | | UT |
| Steg 1 | aktiv | 40.0 °C | 01:00 |
| Steg 2 | aktiv | 49.0 °C | 00:10 |
| Steg 3 | inaktiv | 0.0 °C | 00:00 |
| Steg 4 | inaktiv | 0.0 °C | 00:00 |
| Steg 5 | inaktiv | 0.0 °C | 00:00 |
| Steg 6 | inaktiv | 0.0 °C | 00:00 |
| 1 Framledn | 25.0 °C | Driftsklar | |
| Flöde | -- $\frac{1}{\text{min}}$ | | |

Bild 53: Inställningar rampprogram

Gör så här om du ställa in rampprogrammet individuellt:

1. Öppna menysidan **Inställning \ Rampprogram**.
2. Ställ in parametern **Kriterium rampprogram** på önskat värde.
 - **Kriterium rampprogram** definierar om enbart börvärdet eller även ärvärdet måste nå temperaturen innan övergången till nästa steg sker.
3. Ställ in parametern **Slut rampprogram** på önskat värde.
 - **Slut rampprogram** definierar hur rampprogrammet ska köras vidare efter avslutet.
 - "AV" → Stäng av enheten
 - "Start" → vidare med steg 1
 - "vidare" → vidare med sista börvärdet
4. Ange önskad **Temperatur** och **Tid** för respektive steg.



OBS!

Om ett steg angetts som "inaktiv" påverkar de programmerade värdena inte rampprogrammet. Om alla steg angetts som "inaktiv" visas rampprogrammet inte på menyn **Funktioner**.

Aktivera rampprogram

| Funktioner | | | |
|------------------|---------------------------|------------|--|
| Avkylning | | | |
| Formtömning | | | |
| Externsensor | | | |
| Fjärrstyrn.drift | | | |
| Läckstoppsdrift | | | |
| 2. Börvärde | | | |
| Timer | | | |
| Rampprogram | | | |
| 1 Framledn | 25.0 °C | Driftsklar | |
| Flöde | -- $\frac{1}{\text{min}}$ | | |

Bild 54: Rampprogram

Gör så här om du vill aktivera ett rampprogram:

1. Öppna menysidan **Funktioner**.
2. Välj funktionen **Rampprogram** och aktivera resp. inaktivera med knappen **OK**.
Den aktiverade funktionen visas med symbolen .
→ Rampprogrammet startar med steg 1. I startfönstret visas symbolen och bredvid visas det aktuella programstegsnumret.



OBS!

Rampprogrammet kan även aktiveras resp. inaktiveras via en potentialfri extern kontakt (tillbehörsutrustning ZB)

Stoppa rampprogram

Gör så här om du vill stoppa ett löpande rampprogram:

1. Öppna menysidan **Funktioner**.
2. Välj funktionen **Ramp PAUS** och aktivera resp. inaktivera med knappen **OK**.
Den aktiverade funktionen visas med symbolen .

Användning

8.9 Processövervakning

8.9.1 Övervaka gränsvärde

Funktion

Gränsvärdena för processövervakningen tas vid standardinställning automatiskt fram och ställs in efter varje apparatstart, i enlighet med inställd övervakningsgrad.



ANVISNING!

Så länge gränsvärdena ännu inte har ställts in, blinkar driftartsindikeringen grönt.

Inställning av övervakning

| Övervakning | | |
|-------------------------|----------|------------|
| Temperatur | | ▶ |
| Flöde | | ▶ |
| Verktogsdata | | ▶ |
| Övervakning | | autom. |
| Övervakningsnivå | | grov |
| Omställning övervakning | | nej |
| Startalarmundertryck. | | full |
| Alarmkontakt funktion | | NO1 |
| 1 Framledn | 25.0 °C | Driftsklar |
| Flöde | -- 1/min | |

Bild 55: Övervakning

Önskas inte automatisk gränsvärdesframtagning, ska följande inställning utföras:

1. Hämta menysidan **Övervakning**.
2. Ställ in parametern **Övervakning** på "manuell" eller "FRÅN"



ANVISNING!

Om övervakningen är inställd på "FRÅN", övervakas inte processen. Detta kan leda till onödiga kassationer.

Riktvärden i samband med manuell gränsvärdesinställning

Följande gränsvärden kan användas som hjälpmedel:

| Riktvärde för | Temperaturavvikelse | Temperaturdifferens |
|----------------------|---------------------|---------------------|
| Precisionsdelar | 3–5 K | 2–3 K |
| Icke-precisionsdelar | 5–10 K | 3–5 K |

Ställa in övervakningen på nytt

| Övervakning | | |
|-------------------------|----------|------------|
| Temperatur | | ▶ |
| Flöde | | ▶ |
| Verktogsdata | | ▶ |
| Övervakning | | autom. |
| Övervakningsnivå | | grov |
| Omställning övervakning | | nej |
| Startalarmundertryck. | | full |
| Alarmkontakt funktion | | NO1 |
| 1 Framledn | 25.0 °C | Driftsklar |
| Flöde | -- 1/min | |

Bild 56: Ställa in övervakningen på nytt

För att automatiskt anpassa gränsvärdena under drift, ska följande utföras:

1. Hämta menysidan **Övervakning**.
2. Ställ in parametern **Omställning övervakning** på "ja".
3. Tryck på knappen **OK**.



ANVISNING!

Gränsvärden som är ställda på "FRÅN" anpassas inte.

Användning

Inställning av övervakningsgrad

| Övervakning | |
|-------------------------|---------|
| Temperatur | ▶ |
| Flöde | ▶ |
| Verktysdata | ▶ |
| Övervakning | autom. |
| Övervakningsnivå | grov |
| Omställning övervakning | nej |
| Startalarmundertryck. | full |
| Alarmkontakt funktion | NO1 |
| 1 Framledn | 25.0 °C |
| Tryck | 0.0 bar |
| Driftsklar | |

Bild 57: Övervakningsnivå

Toleransområdet fastslås med hjälp av parametern **Övervakningsnivå** och kan justeras på följande sätt:

1. Hämta menysidan **Övervakning**.
2. Sätt parametern **Övervakningsnivå** på "fin", "medium" eller "grov".

Gränsvärdena för temperatur, flöde och tryck beräknas enligt följande tabell:

| Beteckning | Övervakningsnivå | | | | | | Avser |
|------------------------------|------------------|--------------|--------|--------------|--------|--------------|----------------------------------|
| | fin | | medel | | grov | | |
| | Faktor | min | Faktor | min | Faktor | min | |
| Avvikelse bör-är upptill | 0.01 | 1.0 K | 0.05 | 5.0 K | 0.1 | 10 K | Börtemperatur |
| Avvikelse bör-är nedtill | 0.01 | 1.0 K | 0.05 | 5.0 K | 0.1 | 10 K | |
| Differens fram-/returledning | 1.1 | 1.0 K | 1.5 | 5.0 K | 2.0 | 10 K | Differens fram- och returledning |
| Differens fram-extern | 1.1 | 1.0 K | 1.5 | 5.0 K | 2.0 | 10 K | Differens fram-extern |
| Flöde internt max. | 1.2 | - | 1.4 | - | 1.7 | - | Flöde internt |
| Flöde internt min. | 0.8 | 0.5 L/min | 0.6 | 0.5 L/min | 0.3 | 0.5 L/min | |
| Flöde extern 1..8 max. | 1.2 | - | 1.4 | - | 1.7 | - | Flöde ext.1..8 |
| Flöde extern 1..8 min. | 0.8 | 0.5 L/min | 0.6 | 0.5 L/min | 0.3 | 0.5 L/min | |

Användning

8.9.2 Övervakning av pumpförslitning

Funktion (tillbehörsutrustning ZU)

Med övervakning av pumpförslitning övervakas pumpens tillstånd permanent. Om det definierade värdet för parametern **Pumpstatus min.** underskrids, skickas ett varningsmeddelande från systemet och det visas med symbolen  i startfönstret.

Visa aktuellt pumptillstånd

| Indikering ▶ Aervärden | |
|--------------------------|------------|
| Ström fas L1 | 0.0 A |
| Ström fas L2 | 0.0 A |
| Ström fas L3 | 0.0 A |
| Pumpstatus | --% |
| Underhållsint. värmebär | --% |
| Underhållsint. pump | --% |
| Underhållsint. uppvärm. | --% |
| Underhållsint. kylare | --% |
| 1 Framledn 25.0 °C | Driftsklar |
| Flöde -- $\frac{L}{min}$ | |

Bild 58: Pumptillstånd

Så här visar du aktuellt pumptillstånd:

1. Öppna menysidan **Indikering \ Aervärden**.
2. Läs av värdet för parametern **Pumpstatus**.



OBS!

Pumpens tillstånd beräknas och visas först efter ca 30 minuter efter att enheten slagits på. Innan dess visas "--%".

Ställa in gränsvärde för Tillstånd pump

| Övervakning ▶ Flöde | |
|--------------------------|------------|
| Flöde int. 1 max. | UT |
| Flöde int. 1 min. | -- |
| Pumpstatus min. | 60% |
| 1 Framledn 25.0 °C | Driftsklar |
| Flöde -- $\frac{L}{min}$ | |

Bild 59: Gränsvärde för Tillstånd pump min.

Gör så här om du ställa in gränsvärdet för pumpens tillstånd:

1. Öppna menysidan **Övervakning \ Flöde**.
2. Ställ in parametern **Pumpstatus min** på önskat värde.

8.9.3 Nivåövervakning

Funktion

Nivåövervakningen övervakar kontinuerligt nivån i den interna tanken. Om nivån understiger förvarningssteget aktiveras en förvarning. Om den lägsta nivån underskrids i tanken utlöses ett larm och enheten stängs av.

Ställa in gränsvärde för nivåförvarning

Gör så här om du vill ställa in gränsvärdet för **Täituvuse eelhoiatu**:

1. Öppna menysidan **Övervakning \ Fyllnivå**.
2. Ställ in parametern **Täituvuse eelhoiatu** på önskat värde.

8.9.4 Optimera regulator

Funktion

Regulatorparametern optimeras automatiskt när en förändring i temperaturkretsen fastställts eller när ett bristfälligt reglerförhållande identifierats.

Manuell inställning av regulatorparametern behövs normalt inte.

Automatisk regulatoroptimering

Under den automatiska regulatoroptimeringen kan temperatursvängningar inträffa. Optimeringsförloppet visas med symbolen **AT** i startfönstret.

Om kyl- resp. uppvärmningseffekten inte räcker till för att genomföra en regulatoroptimering, avbryts denna efter senast 30 minuter.



OBS!

Om regleringskvaliteten inte är tillräcklig trots att en regulatoroptimering genomförts ska du kontakta din HB-Therm-representant (→ www-hb-therm.ch).





Användning

8.10 Utforskarfönster



Bild 60: Exempel på utforskarfönster

I utforskarfönstret visas mappar och filer på den anslutna USB-databäraren.

- Mappar med  öppnas med knappen .
- Mappar med  stängs med knappen .



OBS!

Beroende på antalet filer och mappar på USB-databäraren, kan det dröja några minuter innan mappstrukturen visas.



OBS!

Det går inte att skapa nya, ta bort eller ändra mappar på USB-databäraren.

Användning

8.11 Spara/ladda

Funktion

Via menysidan **Spara/ladda** går det att spara diverse data på ett USB-datamedium resp. ladda data från ett USB-datamedium. Genom denna funktion är det möjligt att överföra data från en apparat till en annan.

När en störning inträffar kan serviceinformationen sparas på ett USB-datamedium för feldiagnos hos en HB-Therm-representant.



OBS! **Skador genom felaktiga inställningar!**

Laddning av felaktiga parameter- resp. konfigurationsdata kan leda till funktionsfel eller totalhaveri.

Därför:

- ladda enbart data, som är avsedda för apparaten.



ANVISNING!

När parameterdata sparas så sparas även den inställda användarprofilen i filen.

Vid efterföljande laddning laddas bara de parametrar som har den sparade användarprofilen och underordnade användarprofiler.



ANVISNING!

Endast FAT32-formaterade USB-databärare stöds.

Spara data



Bild 61 Spara data

Gör följande för att spara data från apparaten på ett USB-datamedium.

1. Hämta menysidan **Spara/ladda**.
 2. Anslut USB-datamediet till panelkontakten.
 3. Välj data som ska sparas och bekräfta med knappen **OK**.
 4. Välj katalog i utforskarfönstret och bekräfta med knappen **OK**.
- Filen sparas i den valda katalogen på USB-datamediet.

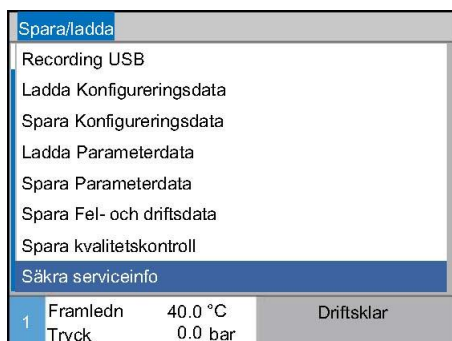

ANVISNING!

Sparandet av serviceinformationen inbegriper alla servicerelevanta data (konfiguration, parameterdata etc.) som krävs för en feldiagnos.

Användning

Ladda data



Bild 62 Ladda data

Gör följande för att ladda data från ett USB-datamedium till apparaten:

1. Hämta menysidan **Spara/ladda**.
 2. Anslut USB-datamediet till panelkontakten.
 3. Välj data som ska laddas och bekräfta med knappen **OK**.
 4. Välj katalog och fil i utforskarfönstret och bekräfta med knappen **OK**.
- Data laddas till apparaten. Om laddade värden ligger utanför tillåtet område, återförs de till standardinställning.

Filbeteckning

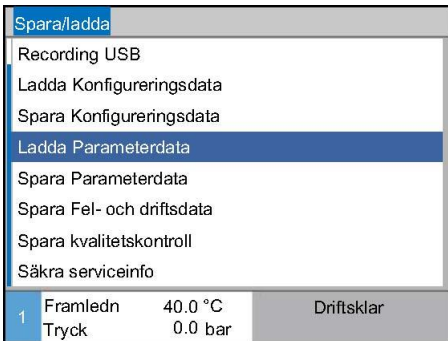
Filnamnen skapas automatiskt på USB-datamediet av apparaten i enlighet med följande exempel.

Serviceinfo

Ex. **Serviceinfo_2017-03-10_15-26-08**

Konfigurationsdata

Ex. **HB 160 Z1 8 4M A2 400 1 [1].csv**

Parameterdata

Ex. **Par HB 160 Z1 1 [1].csv**

Fel- och driftsdata

Ex. **BD HB 160 Z1 1 [1].csv**

¹ Ett index bifogas automatiskt om filnamnet redan finns.

8.11.1 Verkytsdata

Funktion

Maximalt 10 verkytsdatauppsättningar med definierade verkytsdata-specifika parametrar kan lagras i enheten.

Verkytsdata-specifika parametrar

En verkytsdatauppsättning består av följande parametrar

| Parameter | Anmärkning |
|--------------------------|----------------------------|
| Verkytsnummer | Verkytsnamn, max. 7 tecken |
| Börvärde 1 | |
| Avvikelse bör - är övre | |
| Avvikelse bör - är undre | |
| Differens fram-retur | |
| Differens fram-extern | |
| Flöde int. max. | |
| Flöde int. min. | |

Spara verkytsdata



Bild 63: Spara verkytsdata

För att spara de inställda gränsvärdena (temperatur och flöde) samt börvärde 1 i önskad verkytsdatasats, ska du göra så här:

1. Öppna menysidan **Övervakning \ Verkytsdata \ Verkyt 1..10**.
 2. Välj parametern **Spara verkytsdata** och bekräfta med knappen **OK**.
- Gränsvärden (temperatur och flöde) och börvärde 1 sparas i önskad verkytsdatauppsättning.

Ladda verkytsdata



Bild 64: Ladda verkytsdata

För att ladda den valda verkytsdatauppsättningen som gränsvärde (temperatur och flöde) resp. börvärde 1, ska du göra så här:

1. Öppna menysidan **Övervakning \ Verkytsdata \ Verkyt 1..10**.
 2. Välj parametern **Ladda verkytsdata**.
 3. Tryck på knappen **OK**.
- Parametrar ur den valda verkytsdatauppsättningen laddas som gränsvärden resp. börvärde 1.
- Parametrar som är inställda på "--" laddas inte.

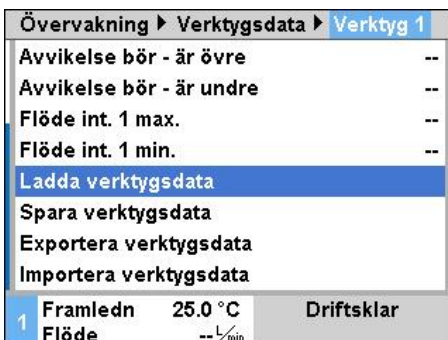

OBS!

Vid laddning av verkytsdata ställs övervakningen automatiskt in på "manuell".

Användning

Exportera verktygsdata



Bild 65: Exportera verktygsdata

Importera verktygsdata



Bild 66: Importera verktygsdata

Filnamn

För att exportera den valda verktygsdatauppsättningen till en USB-databärare, ska du göra så här:

1. Anslut USB-databäraren till uttaget på fronten.
 2. Öppna menysidan **Övervakning \ Verktygsdata \ Verktyg 1..10**.
 3. Välj parametern **Exportera verktygsdata** och bekräfta med knappen **OK**.
 4. Markera mappen i utforskarfönstret och bekräfta med knappen **OK**.
- Filen sparas i önskad mapp på USB-databäraren.

För att importera den valda verktygsdatauppsättningen från en USB-databärare, ska du göra så här:

1. Anslut USB-databäraren till uttaget på fronten.
 2. Öppna menysidan **Övervakning \ Verktygsdata \ Verktyg 1..10**.
 3. Välj parametern **Importera verktygsdata** och bekräfta med knappen **OK**.
 4. Markera mappen och filen i utforskarfönstret och bekräfta med knappen **OK**.
- Data skrivs till enheten i verktygsdatauppsättningen.

Följande filnamn skapas vid export till USB-databäraren resp. kan laddas vid importen.

Ex. **E512XB [1].csv**

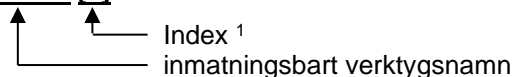

¹ Ett index bifogas automatiskt när ett filnamn redan finns.

8.11.2 Registrering av ärdata

Funktion

När funktionen **Recording USB** är aktiverad, kommer de under **Inställning \ Recording USB** valda värdena att skrivas in på USB-datamediet. En ny registreringsfil skapas varje dag. Om det inte går att spara på USB-datamediet, visas en varning för detta.

Starta registrering



Bild 67: Registrering USB

För att starta en registrering av ärdata på ett USB-datamedium, gör du enligt följande:

1. Hämta menysidan **Spara/ladda**.
2. Anslut USB-datamediet till panelkontakten.
3. Välj funktionen **Recording USB** och bekräfta med knappen **OK**.

Den aktiverade funktionen indikeras med symbolen .

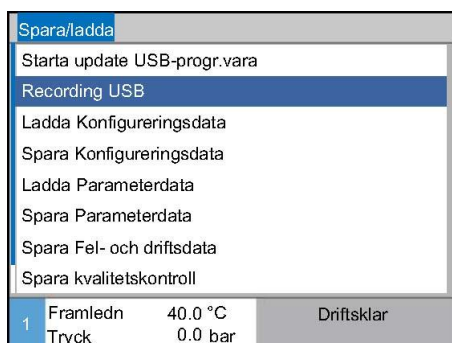
→ Data sparas på USB-datamediet.

→ Den registrerings-USB som är aktiv visas med symbolen i grundbilden.

Avsluta registrering

För att avsluta en aktiv registrering, gör du enligt följande:

1. Hämta menysidan **Spara/ladda**.
 2. Valj funktionen **Recording USB** och bekräfta med knappen **OK**.
- USB-datamediet kan tas bort.

Ställa in registreringsintervall

För att ställa in registreringsintervall, gör du enligt följande:

1. Hämta menysidan **Inställning \ Recording USB**.
2. Sätt parametern **Takt seriell registrering** på önskat värde.





ANVISNING!

Om önskat registreringsintervall inte är möjligt, kommer registreringen att ske med kortast möjliga intervall.

Användning

Välj värden

För att välja värden som ska registreras, ska följande göras:

1. Hämta menysidan **Inställning \ Recording USB**.
2. Välj önskat värde och bekräfta med knappen  .
Det aktiva värdet indikeras med symbolen  .



ANVISNING!

Det går att välja ett godtyckligt antal värden.

Filbeteckning

För varje apparat skapas automatiskt en separat katalog på USB-datamediet, där registreringsfilerna skrivs in.

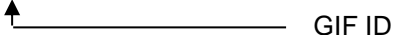
Ex. **HB_Data_00001234**

Filnamnen skapas automatiskt på USB-datamediet av apparaten i enlighet med följande exempel.

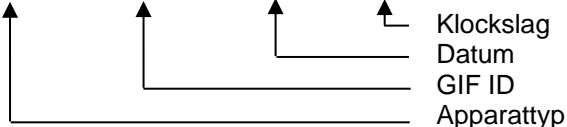
Ex. **HB140Z1_00001234_20100215_165327.csv**



ANVISNING!

GIF-ID kan ses under **Indikering \ Moduler**.

Visualisera registrerade data

För visualisering och beredning av registrerade äldata, går det att från www.hb-therm.ch adda ned programvaran VIP (visualiseringsprogram - registrering av äldata).

9 Skötsel

9.1 Säkerhet

Personal

- Om inte annat anges kan det underhållsarbete som beskrivs här utföras av användaren.
- Vissa underhållsarbeten får utföras endast av kvalificerad personal eller enbart av tillverkaren. Det framgår av underhållsbeskrivningarna vem som får göra vad.
- Arbeten på elsystemet får i princip utföras endast av behörig elektriker.
- Arbeten på hydraulsystemet får utföras endast av kvalificerade hydraultekniker.

Personlig skyddsutrustning

Följande skyddsutrustning ska bäras vid alla underhålls- och reparationsarbeten:

- Skyddsglasögon
- Skyddshandskar
- Skyddsskor
- Skyddskläder



OBS!

Vidare skyddsutrustning som ska bäras vid specifika uppgifter anges i varningsanvisningarna i detta kapitel.

Särskilda faror

Följande faror föreligger:

- Livsfara på grund av elektrisk ström.
- Risk för brännskador på varma ytor.
- Risk för brännskador på varma ytor.
- Klämrisk på grund av att enheten rullar eller välter.

Felaktigt utförda underhålls- och reparationsarbeten



VARNING!

Skaderisk till följd av felaktigt utförda - underhålls- och reparationsarbeten!

Felaktigt underhåll/felaktiga reparationer kan leda till svåra person- eller sakskador.

Därför:

- Sörj för att det finns tillräckligt med plats för monteringen innan arbetet påbörjas.
- När komponenter avlägsnas ska du kontrollera att allt återmonteras korrekt, att alla fästdon sitter ordentligt och att åtdragningsmomenten för skruvförband följs.

Skötsel

9.2 Öppna apparaten

Apparaten måste öppnas för vissa underhållsarbeten.

- Får enbart utföras av fackpersonal eller instruerad person.
- Erforderliga hjälpmedel (beroende på apparatversion):
 - Torx- skruvmejsel.
 - Stjärn- eller spårmejsel.



FARA!

Livsfara genom elektrisk ström!

Det råder omedelbar livsfara vid kontakt med spänningsförande delar.

Därför:

- Låt endast en behörig elektriker utföra arbeten på den elektriska anläggningen.
- Vid alla arbeten på elsystemet, vid underhålls, rengörings- och reparationsarbeten ska stickproppen dras ur eller bryt extern spänningsförsörjning allpoligt och säkras mot återanslutning.
- Kontrollera att apparaten är spänningsfri.



VARNING!

Felmonterad eller saknad isolering är en säkerhetsrisk!

Felmonterad eller saknad isolering kan leda till överhettning eller totalbortfall.

Därför:

- Återmontera all isolering korrekt.



VARNING!

Brandfara på grund av isoleringar som är indränkt av värmebärande olja.

Vid isoleringar som är indränkta med värmebärande olja, finns det risk för brand.

Därför:

- Håll isoleringar rena med tempereringsenheten.
- Byt omedelbart ut isoleringar som är indränkta med värmebärande olja.



Bild 68: Lossa skruvar



Bild 69: Ta bort täckplåten

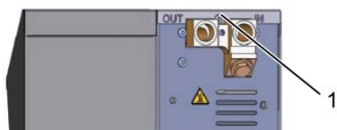

Bild 70: Dra sidoplåten uppåt

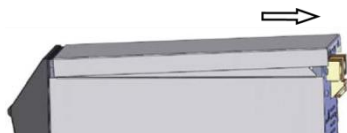

Bild 71: Dra ut sidoplåten

1. Lossa täckplåtsskruven med skruvdragaren och ta bort den.
2. Dra täckplåten ca. 1 cm bakåt och lyft bort den uppåt.
3. Dra sidoplåten något uppåt.
4. Dra ut sidoplåten lite snett uppåt ur fästjärnen och ta bort den.

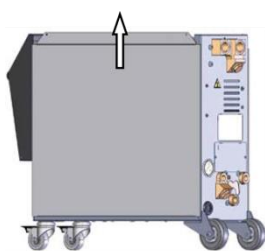
Åtkomst till eldelen

Genom att fälla ned fronten blir det möjligt att komma åt eldelen.

Skötsel

9.3 Underhållsplan

I de följande avsnitten beskrivs de underhållsarbeten som krävs för optimal och störningsfri drift.

Om förhöjt slitage visar sig vid regelbundna kontroller, ska underhållsintervallen förkortas i enlighet med det faktiska slitaget.

Kontakta HB-Therm s representant om du har frågor om underhållsarbeten och -intervall (→ www.hb-therm.ch).

Komponenterna pump, värmesystem och kylare följer den integrerade underhållsintervallen.

Under **Indikering \ Ärvärden** visas hur nära nästa underhåll är i procent. När denna underhållsintervall kommer till 100 % indikerar symbolen  i grundvisningen att det är nödvändigt att utföra underhåll.

När underhållsarbetet är utfört ska underhållsintervallen återställas med knappen  under **Indikering \ Ärvärden**.

| Intervall | Konstruktionsdel/ komponent | Underhållsarbete | Utförs av |
|----------------------------------|--------------------------------|--|------------------|
| varje kvartal resp. ~1000 tim | Kylvatten- filter | Rengöringsdrift | Användare |
| | Returledn-filter | Rengöringsdrift | Användare |
| | Pumpfläkt | Rengöringsdrift | Användare |
| | Filter frontplatta | Rengöringsdrift | Användare |
| | Förskruvningar | Kontrollera med avseende på skador och att de sitter fast | Behörig personal |
| | | Dra åt eller byt ut vid behov | |
| | Packningar | Kontrollera med avseende på skador | Behörig personal |
| Byt ut vid behov | | | |
| Rengör eller byt ut vid behov | | | |
| varje halvår resp. ~2 000 h | Pump | Kontrollera med avseende på slitage (→ sidan 97) | Fackpersonal |
| | | Rengör eller byt ut | Fackpersonal |
| | Uppvärmning | Kontrollera med avseende på igensättningar och avlagringar | Fackpersonal |
| | | Rengör eller byt ut | Fackpersonal |
| | Ventiler | Kontrollera med avseende på smuts | Fackpersonal |
| | | Rengör eller byt ut | Fackpersonal |
| | Kylare | Kontrollera med avseende på igensättningar och avlagringar | Fackpersonal |
| | | Rengör eller byt ut | Fackpersonal |
| | Värmebärare | Kontrollera med avseende på smuts | Fackpersonal |
| | | Rengör ut | Fackpersonal |

Skötsel

| Intervall | Komponent | Underhållsarbete | Utförs av |
|-------------------------------|---------------------------------------|--|--|
| Varje 1,5 år resp. ~6000 h | Hydraulslangar (intern) ¹⁾ | Kontrollera med avseende på skador på ytterhöljet och tätningområdet | Person med behörighet för arbete med hydraulik |
| | | Byt ev. ut | Person med behörighet för arbete med hydraulik |
| | Säkerhetstermostat | Kontrollera fäste | Behörig elektriker |
| | | Efterdra eventuellt | Behörig elektriker |
| | Elkablar | Kontrollera att elkablarna på ytttermanteln inte är skadade | Behörig elektriker |
| | | Byt ev. ut | Behörig elektriker |
| | Temperaturmätning | Kontrollera att temperaturmätningen är korrekt (→ sidan 98) | Behörig person |
| | Tryckmätning | Kontrollera att tryckmätningen är korrekt (→ sidan 99) | Behörig person |

1) Underhåll av externa slangar måste utföras enligt tillverkarens uppgifter.

Skötsel

9.4 Underhållsarbete

9.4.1 Rengöring



VAR FÖRSIKTIG!

Risk för brännskador på grund av heta ytor!

Kontakt med heta komponenter kan orsaka brännskador.

Därför:

- Kyl apparaten, gör den trycklös och stäng av.
- Kontrollera att alla komponenter har rumstemperatur innan du påbörjar ett arbete.

Rengör apparaten under följande förhållanden:

- Rengör uteslutande apparatens utvändiga delar med en mjuk, fuktig trasa.
- Använd inga skarpa rengöringsmedel.

9.4.2 Pump

Kontroll av pumpen

- Får enbart utföras av fackpersonal



FARA!

Livsfara genom magnetfält!

Det starka magnetfältet i området vid den magnetkopplade pumpen utgör en livsfara för personer med pacemaker.

Därför:

- Se till att personer med pacemaker inte utför underhållsarbeten som medför demontering av magnetkopplingen (byte av pumphuvud, byte av tätning spaltkåpa).



ANVISNING!

När pumpen är helt monterad skärmas magnetfälten av fullständigt av de omgivande komponenterna och utgör därför ingen fara varken när pumpen står stilla eller är i drift.

Erforderlig utrustning

- Testutrustning för kvalitetskontroll (pumpstatus), ytterligare information under www.hb-therm.ch.



ANVISNING!

Vid inbyggd pumpslitage-övervakning (ZU) behövs ingen testutrustning.

Rotor

- Kontroll av pumpstatus → sidan 82
- Om pumpslitage-övervakning saknas
→ Använd testutrustning för kvalitetskontroll.

Packningar

- Genomför okulärkontroll av pumpens täthet.

Motorlager

- Stillestånd: Kontrollera att lagret går lätt
- I drift: Kontrollera motorljud

Skötsel

9.4.3 Temperaturmätning

Kontroll av att temperaturmätningen är korrekt

- Får endast utföras av behörig person.

Du behöver:

- Fram- och returledningsanslutningsledning med inbyggd temperatursensor (minimalt innerdiameter 8 mm, maximal längd 1 m)
- Kontrollerat och godkänt temperaturmätinstrument för referensmätning (avsett för den temperatursensor som används).
- Kontrollprotokoll för dokumentation av mätvärden
- En testanordning kan användas för temperaturmätningen. Mer information finns på www.hb-therm.ch

Så här genomför du en temperaturmätning med en intern temperatursensor

1. Montera fram- och returledningsledningen mellan fram- och returledningsanslutning.
2. Slå på tempereringsenheten.
3. Ställ in börvärdet på 80 °C.
4. Vänta tills den önskade temperaturen har nåtts och är konstant.
5. Läs av den fram- och returledningstemperatur som visas på enheten och jämför med den temperatur som visas på referensmätinstrumentet.

Så här genomför du en temperaturmätning med en extern temperatursensor

1. Anslut den externa temperatursensorn till enheten.
2. Håll den externa temperatursensorn i ett referensbad vid 80 °C.
3. Slå på tempereringsenheten.
4. Läs av den externa temperatur som visas på enheten och jämför med temperaturen i referensbadet.

Kalibrera temperatursensorn

- Vid en avvikelse <3 °C ligger temperaturmätningen inom toleransområdet.
- Vid en avvikelse >3 °C ligger måste temperatursensorn i enheten kontrolleras. Vid större linjära fel kan den enskilda temperatursensorn kalibreras på menysidan [Service \ Kalibrering \ Temperatur](#).

Om du har frågor ska du kontakta din HB-Therms representant (→ www.hb-therm.ch).

9.4.4 Tryckmätning

(tillbehörsutrustning ZU)

Kontroll av att tryckmätningen är korrekt

- Får endast utföras av behörig person.

Du behöver:

- Ingen speciell utrustning
- En testanordning kan användas för tryckmätningen. Mer information finns på www.hb-therm.ch

Tillvägagångssätt

1. Stäng av tempereringsenheten med hjälp av formtömning.
 2. Koppla från förbrukarens fram- och återledning.
 3. Tryckvisning manometer måste visa 0 bar +0,3 bar.
 4. **Tryck matning** på menysidan **Indikering \ Aervärden** måste visa 0,0 bar $\pm 0,1$ bar.
- Vid en avvikelse på $>0,1$ bar måste trycksensorn kalibreras. På menysidan **Service \ Kalibrering \ Tryck** ska parametern **Trycksensor 2 Offset** kalibreras.

Skötsel

9.4.5 Mjukvaruuppdatering



ANVISNING!

Programvaran på modulenheten Thermo-5, flödesmätaren Flow-5 resp. omkopplingsenheten Vario-5 anpassas automatiskt till samma nivå som programvaran på manövreringsmodulen Panel-5 resp. den enskilda enheten Thermo-5.

Installation av ett nytt användarprogram på de anslutna produkterna tempereringsenhet Thermo-5, flödesmätare Flow-5 resp. omkopplingsenhet Vario-5 går till på följande sätt:



ANVISNING!

Programvaran "gba03Usr.upd", "SW51-1_xxxx.upd" och "SW51-2_xxxx.upd" måste ligga i datamediets rotkatalog. Den får inte läggas i en mapp.



ANVISNING!

Under programvaruuppdateringen får enheten Thermo-5 resp. manövermodul Panel-5 och alla anslutna produkter inte stängas av.

Erforderliga hjälpmedel

- USB-datamedium med aktuell programvara
- Den senaste programvaran kan erhållas från HB-Therm representanten (→ www.hb-therm.ch).



ANVISNING!

Endast FAT32-formaterade USB-databärare stöds.

Utför uppdatering av programvara



Bild 72: Anslut USB-dataminne



Bild 73: Starta uppdatering av programvara

Kontroll av programvarans version

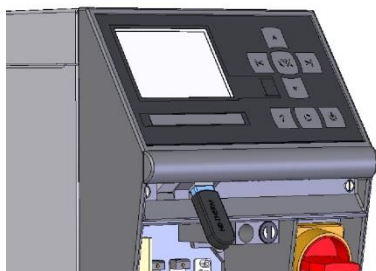
1. Aktivera huvudströmbrytare.
 2. Anslut USB-dataminne (Bild 72).
 3. Hämta menysidan **Profil**.
 4. Ställ in parametern **Användarprofil** på "Utökad".
 5. Hämta menysidan **Spara/ladda**.
 6. Välj funktionen **Starta update USB-progr.vara** och bekräfta med knappen **OK**.
 - Data laddas från USB-datamediet till minnet i USR-51. Koppla inte bort USB-anslutningen.
 - Den avslutade dataöverföringen visas på displayen. USB-anslutningen kan nu kopplas bort.
 - Den nya programvaran skrivs i USR-51-Flash. Efter slutförandet sker en automatisk omstart.
 7. Vid behov måste USB-anslutningen återskapas för att installera fler data.
 - Efter omstarten skrivs vid behov den nya programvaran till de anslutna GIF-51, DFM-51 resp. VFC-51. Den här processen kan ta några minuter. Efter slutförandet sker en ny omstart.
 - På displayen visas meddelandet **Driftklar**.
1. Tryck på knappen **?** i grundbilden.
 - Den aktuella programvaruversionen visas ovan till höger.

Skötsel

9.4.6 Skapa åtkomst till komponenter

För fri åtkomst till komponenterna, så att dessa vid behov kan bytas ut, måste enheten först öppnas (→ sidan 92).

Uppvärmning



Bild 74: Demontera uppvärmningen

1. Töm tempereringsenheten helt.
2. Skruva ur fästskruvarna (4) på sidorna uppvärmningens stötta.
3. Avlägsna mässingsblocket (5) från uppvärmningen.
4. Lossa förskruvningen (2)
5. Skruva ur fästskruvarna (3) för uppvärmningen på baksidan.
6. Skruva ur fästskruvarna (1) för uppvärmningens eldel.
7. Vrid uppvärmningen utåt och nedåt och dra ut den nedåt.

Kylventil 1

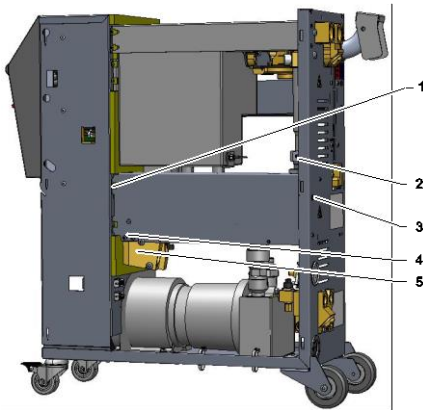

Bild 75: Demontera kylventil 1

1. Töm tempereringsenheten helt.
2. Lossa flänsskruvarna på drivningen.
3. Vrid drivningen lätt (1) och dra ut den.
4. Demontera kylventil 1.

Enhetsplåt

1. Koppla från nätkontakten från spänningsförsörjningen.
2. Lossa skruvarna från fronten.
3. Fäll ned fronten.

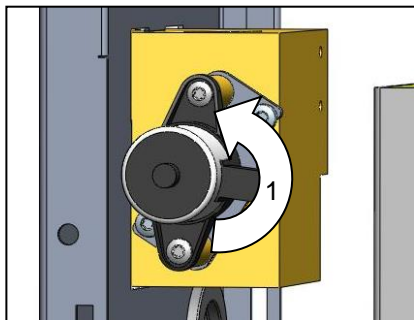
10 Störningar

I följande kapitel anges möjliga orsaker till fel och arbeten för att ta itu med dem.

För ofta förekommande fel ska underhållsintervallet förkortas enligt den faktiska lasten.

För fel som inte kan åtgärdas av följande instruktioner, kontakta HB-Therm (→ www.hb-therm.ch). För feldiagnos kan serviceinformation säkerhetskopieras till ett USB-minne och lämnas till en HB-Therm-representant (→ sidan 85).

10.1 Säkerhet

Personal

- Om inte annat anges kan det felsökningsarbete som beskrivs här utföras av användaren.
- Vissa arbeten får utföras endast av kvalificerad personal eller enbart av tillverkaren. Det framgår av felbeskrivningarna vem som får göra vad.
- Arbeten på elsystemet får i princip utföras endast av behörig elektriker.
- Arbeten på hydraulsystemet får utföras endast av kvalificerade hydraultekniker.

Personlig skyddsutrustning

Följande skyddsutrustning ska bäras vid alla underhålls- och reparationsarbeten:

- Skyddsglasögon
- Skyddshandskar
- Skyddsskor
- Skyddskläder



OBS!

Vidare skyddsutrustning som ska bäras vid specifika uppgifter anges i varningsanvisningarna i detta kapitel.

Särskilda faror

Följande faror föreligger:

- Livsfara på grund av elektrisk ström.
- Risk för brännskador på varma ytor.
- Risk för brännskador på varma ytor.
- Klämrisk på grund av att enheten rullar eller välter.

Störningar

Felaktigt utförda underhålls- och reparationsarbeten



VARNING!

Skaderisk till följd av felaktigt utförda - underhålls- och reparationsarbeten!

Felaktigt underhåll/felaktiga reparationer kan leda till svåra person- eller saksador.

Därför:

- Sörj för att det finns tillräckligt med plats för monteringen innan arbetet påbörjas.
- När komponenter avlägsnas ska du kontrollera att allt återmonteras korrekt, att alla fästdon sitter ordentligt och att åtdragningsmomenten för skruvförband följs.

Åtgärd vid störningar

Generellt gäller:

1. Vid störningar som utgör direkt fara för personer eller föremål ska nödstoppfunktionen aktiveras omgående.
2. Fastställ störningsorsaken.
3. Om åtgärden kräver arbete i faroområdet ska huvudströmbrytaren slås av och säkras mot återinkoppling.
4. Informera omgående ansvarig på plats om störningen.
5. Beroende på typ av störning, så kan du åtgärda den själv eller låta behörig fackpersonal åtgärda den.



OBS!

Den störningstabell som anges nedan visar vem som har rätt att åtgärda störningen.







10.2 Störningsindikationer

10.2.1 Störningsmeddelande display

På statusraden i manövreringsmodulens eller enhetens display och på modulenhetens LED-display finns fyra larmnivåer, som visas i följande tabell.

| Nivå | Karakteristika | Indikering | Uppvärmningsenhet | Pump | Kylning | Kvittering | Larmmeddelande |
|------|--|------------|-------------------|------|---------|--------------------|---|
| 0 | Gränsvärden har överskridits. Överskridandet påverkar uppvärmningen av enheten. | gul | från | - | - | inte obligatoriskt | - |
| 1 | Gränsvärden har överskridits. Överskridandet påverkar inte enhetens driftsäkerhet. | gul | - | - | - | inte obligatoriskt | Ljudsignal Larmkontakt Gränssnitt |
| 2 | Gränsvärden har överskridits. Överskridandet påverkar uppvärmningen av enheten. | röd | från | - | - | obligatoriskt | Ljudsignal Larmkontakt Gränssnitt |
| 3 | Gränsvärden har överskridits. Överskridandet påverkar direkt enhetens driftsäkerhet. | röd | från | från | från | obligatoriskt | Ljudsignal Larmkontakt Gränssnitt |

Vid störningar på larmnivå 1 - 3:

- Ljudsignal, larmkontakt (tillvalsutrustning ZB) aktiveras och larmet vidarebefordras till gränssnittet (tillvalsutrustning ZD, ZC, ZP).
- I symbolfältet visas  → .
- 1. Kvittera ljudsignalen med knappen .
- I symbolfältet visas **Alarm**  → .
- 2. Ta fram störningsorsaken. Ta vid behov kontakt med HB-Therm-representant (→ www.hb-therm.ch).
- 3. Kvittera larm med tangenten .

Störningar

10.3 Ta fram störningsorsak

Störningsorsak

För att få fram möjliga orsaker till ett aktuellt störningsmeddelande, ska följande utföras:

1. Genom tryckning på tangenten , visas onlinehjälp för aktuellt störningsmeddelande.

Störningsöversikt

| Felsökning | | | |
|----------------|-----------------------|---------|------------|
| 31.03.09 08:39 | Differens fram-extern | E123 | 0 h |
| | GIF00 Normaldrift | | |
| 31.03.09 08:39 | Fyllhöjd för låg | E044 | 0 h |
| | GIF00 Normaldrift | | |
| 31.03.09 08:39 | Kretslopp övertemp. | E021 | 0 h |
| | GIF00 Normaldrift | | |
| 31.03.09 08:39 | Pump underström | E011 | 0 h |
| | GIF00 Normaldrift | | |
| 1 | Framledn | 25.0 °C | Driftsklar |
| | Flöde | --L/min | |

Bild 76: Loggbok larm

De 10 senast uppkomna störningsmeddelandena kan visas enligt följande:

1. Hämta menysidan [Felsökning](#).
→ Översikt över störningsmeddelanden visas. Störningsmeddelanden markerade med "S" har uppkommit under enhetens startfas.
2. Välj ut önskat störningsmeddelande.
3. Tryck på knappen .
→ Onlinehjälp för utvalt störningsmeddelande visas.

Störningar

10.4 Störningstabell

| Störning | Möjlig orsak | Felavhjälpning | Åtgärda genom |
|--|---|--|--------------------|
| Underström uppvärmning eller Överström uppvärmning | Ej ansluten till korrekt nätspänning | Anslut till korrekt nätspänning | Behörig elektriker |
| | Uttag defekt eller inte korrekt anslutet | Kontrollera uttag Anslut korrekt eller byt ut | Behörig elektriker |
| | Halvledarrelä defekt | Byt ut halvledarrelä | Behörig elektriker |
| | Uppvärmning defekt | Reparera eller byt ut uppvärmning | Behörig elektriker |
| Underström pump eller Överström pump | Ej ansluten till korrekt nätspänning | Anslut till korrekt nätspänning | Behörig elektriker |
| | Pump defekt | Reparera eller byt ut pump | Behörig personal |
| Fas saknas | Nätanslutningen är inte korrekt | Åtgärda nätanslutningen | Behörig elektriker |
| Övertemperatur kretslopp | Kylvattenanslutningen är inte korrekt. | Åtgärda kylvattenanslutningen. | Behörig personal |
| | Kylventil 1 defekt | Kontrollera kylventil 1, byt ev. ut | Behörig personal |
| | Temperatursensorn är inte korrekt kalibrerad. | Kalibrera temperatursensorn. | Behörig personal |
| | Temperatursensor defekt. | Byt temperatursensor. | Behörig personal |
| Kommunikationsstörning modul | Styrkabel utdragen eller defekt | Sätt in styrkabeln eller byt ut den | Användare |
| | Stäng av modulenheten huvudbrytare | Koppla in huvudströmbrytaren | Användare |
| | Avbrott i modulenhetens nätspänning. | Kontrollera nätspänningen | Behörig elektriker |
| Nivå för låg | ingen värmebärorolja i tanken | Kontrollera nivån, fyll eventuellt på | Användare |

Störningar

| Störning | Möjlig orsak | Felavhjälpning | Åtgärda genom |
|--------------------------------------|---|--|------------------|
| Inget flöde eller För litet flöde | Föroreningar i filtret för fram- eller återledning. | Rengör filtret för fram- eller återledning. | Behörig personal |
| | Parametern för internt flöde min. är inställd på ett för lågt värde. | Öka värdet för parametern för internt flöde min. (vid för lågt flöde). | Användare |
| | Snabbkopplingar är slitna eller igensatta. | Kontrollera snabbkopplingar, rengör eller byt ut. | Behörig personal |
| | Slangkopplingen är böjd. | Åtgärda böjningar på slangkopplingen. | Användare |
| | Förbrukare igensatt. | Kontrollera förbrukaren, rengör ev. | Behörig personal |
| Temperaturavvikelse uppåt | Kylvattenanslutningen är inte korrekt. | Åtgärda kylvattenanslutningen. | Användare |
| | Parametern för avvikelse bör/är - för lågt värde | Öka parameteravvikelsen är/bör uppåt | Användare |
| | Reglerparametern är inte optimalt inställd. | Optimera reglerparameter. | Behörig personal |
| Temperaturavvikelse nedåt | Parametern för avvikelse bör/är nedåt är inställd på ett för lågt värde | Öka parameteravvikelsen är/bör nedåt | Användare |
| | Reglerparametern är inte optimalt inställd | Optimera reglerparameter | Behörig personal |
| | Kylventil 1 resp. kylventil 2 defekt | Kontrollera kylventil 1 resp. kylventil 2, byt ev. ut | Behörig personal |
| | Värmeeffekten är inte tillräcklig | Kontrollera vilken värmeeffekt som krävs Kontrollera uppvärmningen, byt ut ev. ut | Behörig personal |

10.5 Idrifttagning efter åtgärdad störning

När störningen åtgärdats ska följande steg genomföras för att ta enheten i drift på nytt:

1. Återställ nödstoppordningar.
2. Kvittera störningar via styrningen.
3. Kontrollera att ingen befinner sig i faroområdet.
4. Starta i enlighet med anvisningarna i kapitlet "Styrning".

11 Avfallshantering

11.1 Säkerhet

Personal

- Avfallshantering och återvinning får utföras endast av kvalificerad personal.
- Arbeten på elsystemet får utföras endast av behöriga elektriker.
- Arbeten på hydraulsystemet får utföras endast av kvalificerade hydraultekniker.

11.2 Avfallshantering av material

När enhetens livslängd är över måste den avfallshanteras på ett miljövänligt sätt.

Om inget avtal om återtagning eller avfallshantering gjorts ska demonterade komponenter lämnas till återvinning:

- Metaller ska skrotas.
- Plastkomponenter lämnas till återvinning.
- Övriga komponenter lämnas till avfallshantering sorterade med avseende på materialets egenskaper.



OBSERVERA!

Miljöskador vid felaktig avfallshantering!

Elskrot, elektronikkomponenter, smörjmedel och andra tillsatsmedel utgör restmaterial och får enbart avfallshanteras av företag med särskilt tillstånd!

Kommunen eller särskilda avfallshanteringsföretag kan informera om miljövänlig avfallshantering.

Reservdelar

12 Reservdelar



VARNING!

Säkerhetsrisk vid felaktiga reservdelar!

Felaktiga reservdelar kan påverka säkerheten liksom orsaka skador, felaktiga funktioner eller totalt haveri.

Därför:

- Använd endast originalreservdelar.

Reservdelar kan beställas från HB-Therms (→ www.hb-therm.ch).

Reservdelarna finns i bilaga B till denna instruktionsbok.

Vid användning av reservdelar som inte är tillåtna förfaller alla garanti- och serviceanspråk.

12.1 Reservdelsbeställning

Vid reservdelsbeställning måste anges:

- Reservdelens beteckning och ID.
- Mängd och enhet.

13 Tekniskt underlag

13.1 Elschema

Anslutning elektrisk

Se typskylt på enheten resp. på sidan 25.

380–480 V

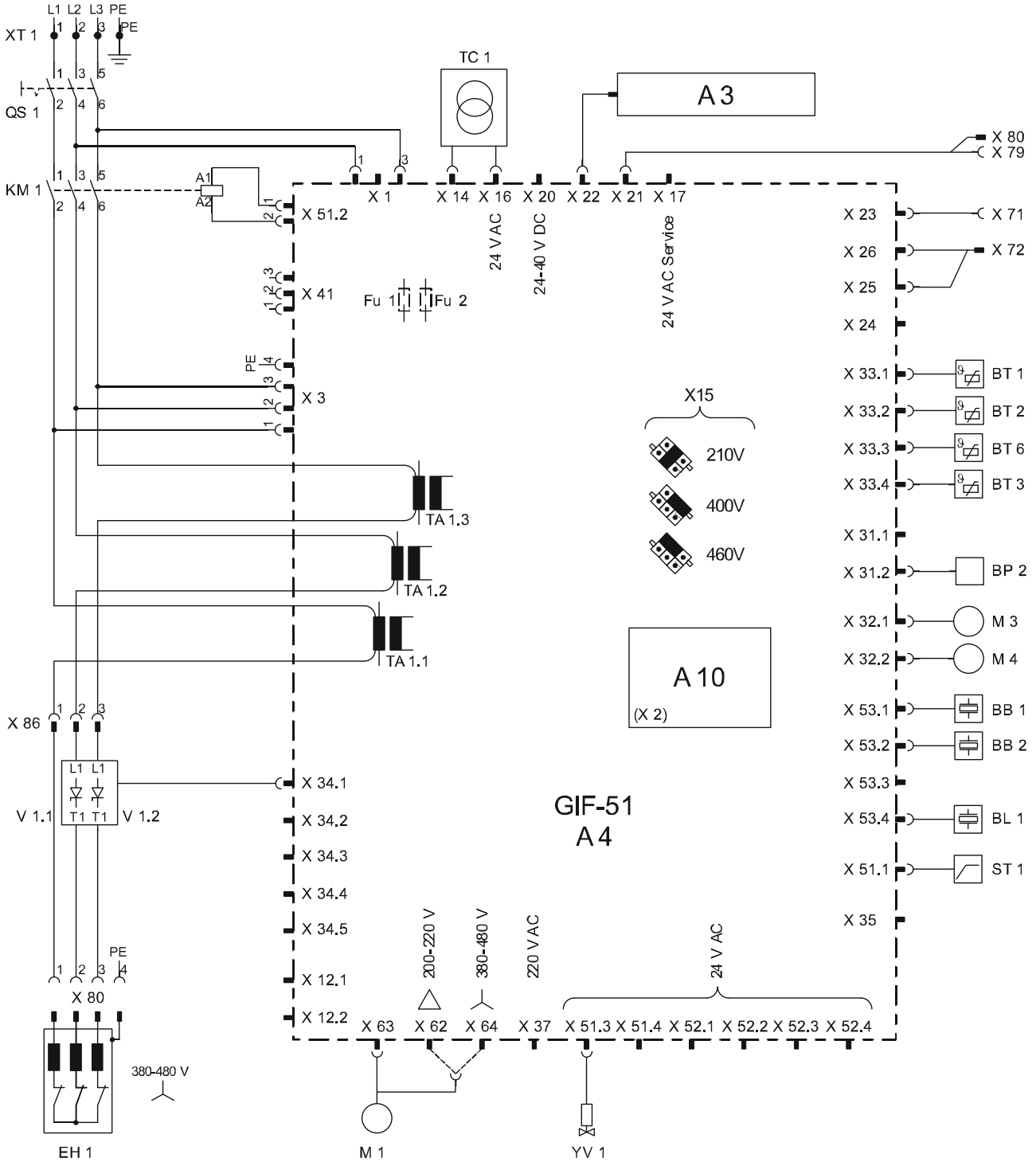

Tekniskt underlag

200-220 V

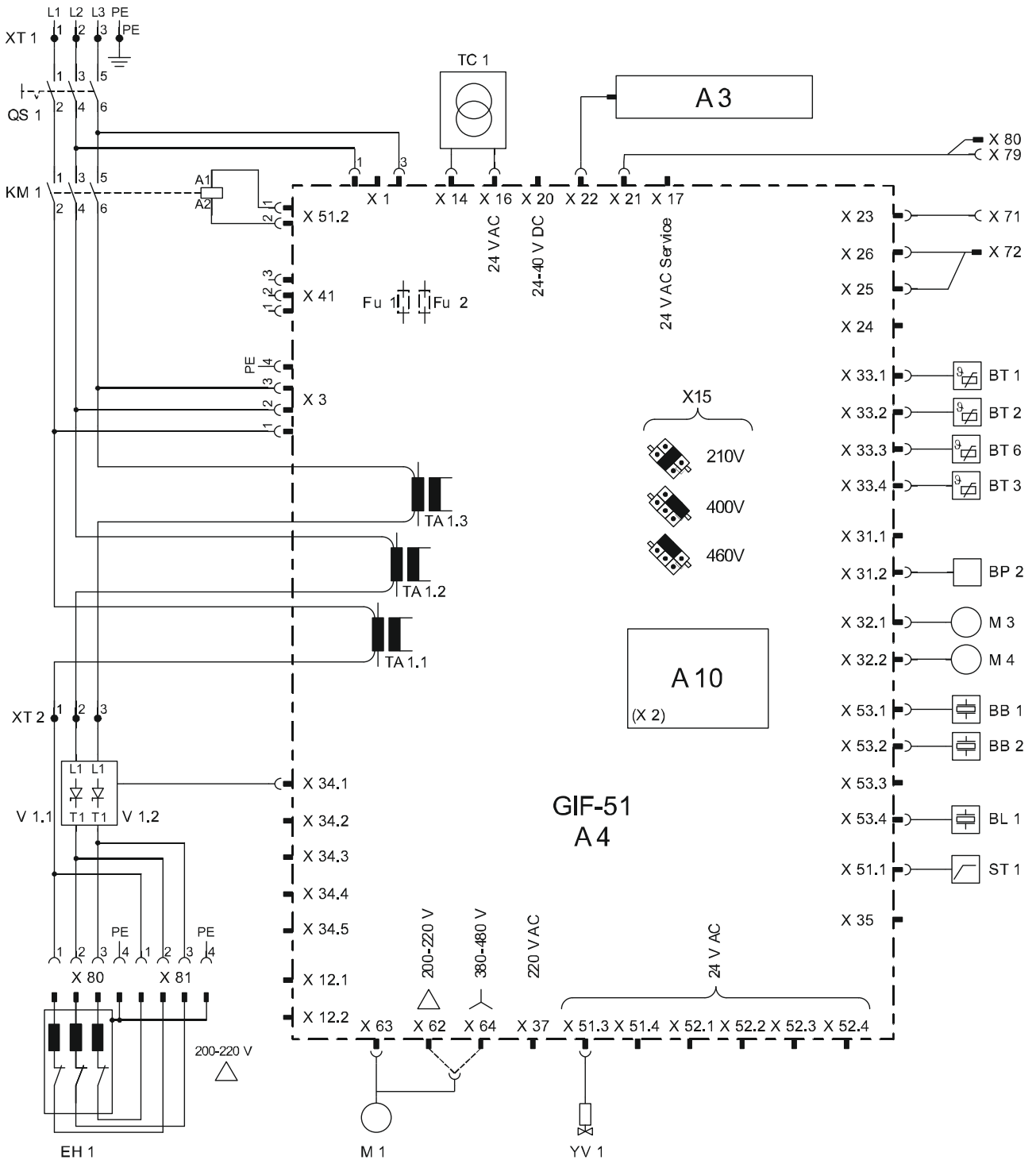

13.2 Hydraulikschema

HB-200TM2

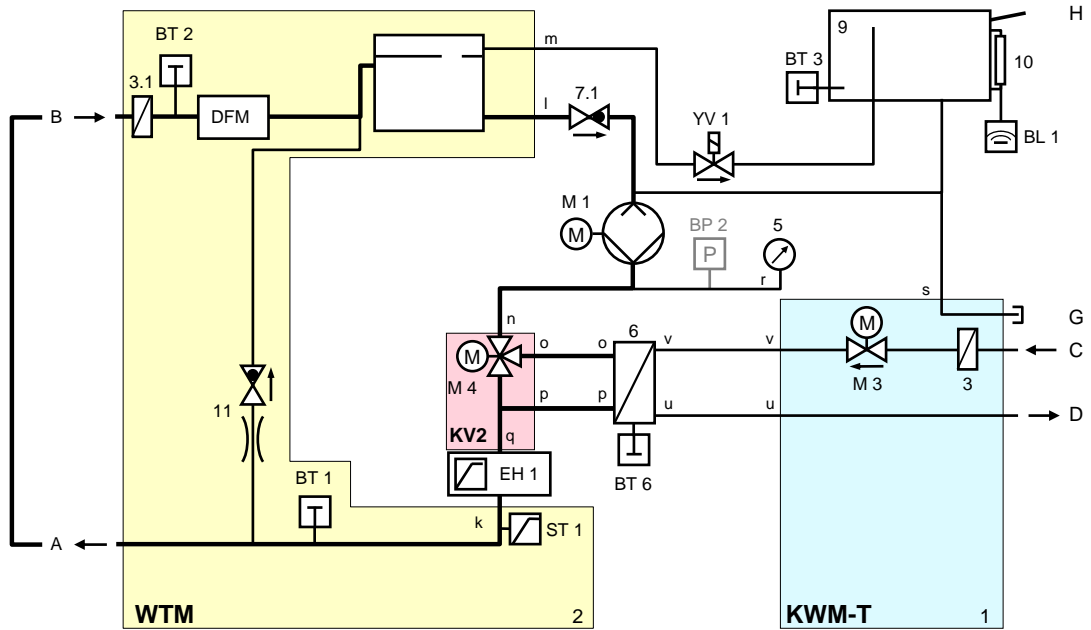

Tekniskt underlag

13.3 Komponentplacering

Sidovy vänster

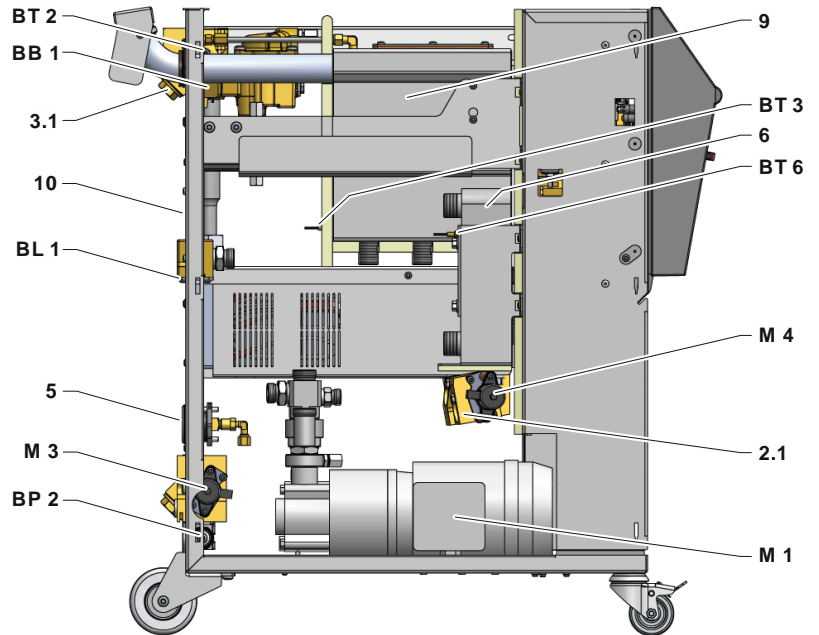

Sidovy höger

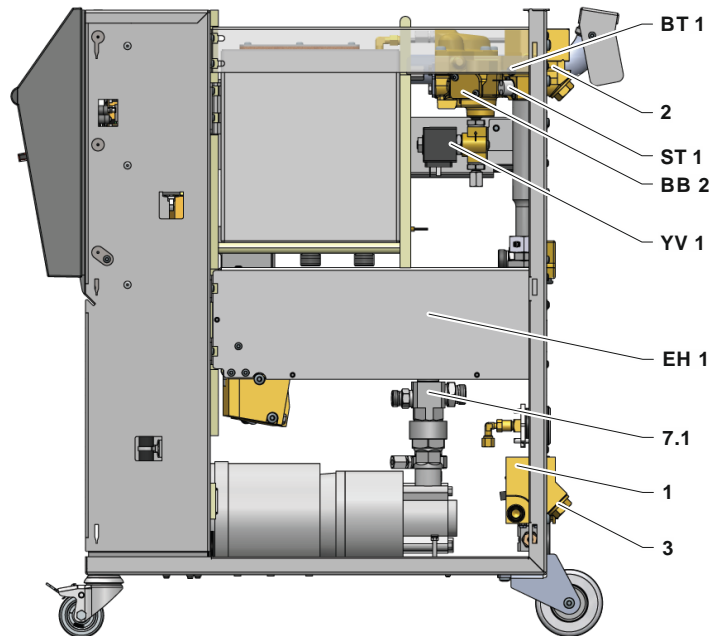

Tekniskt underlag

Kylvattenmodul

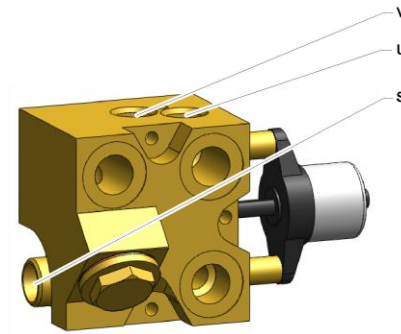

Proportionalmodul

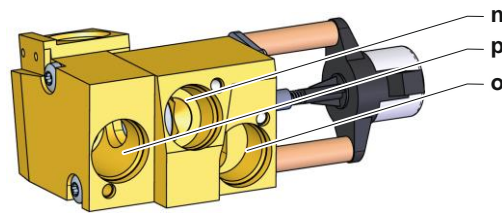

Kylare

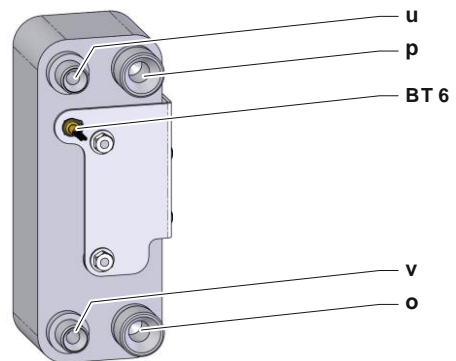

Elektrisk del

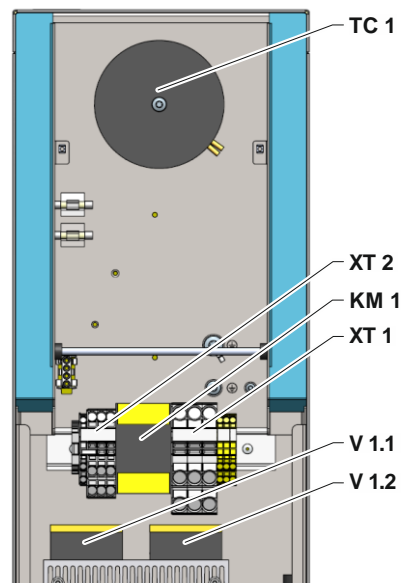

Tekniskt underlag

Front

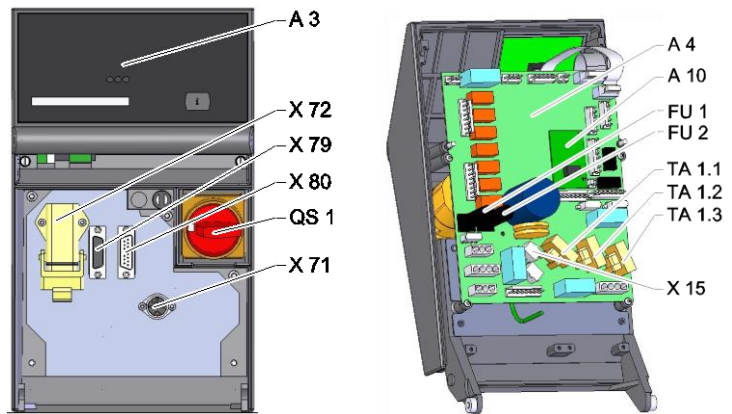

Tekniskt underlag

13.4 Teckenförklaring

| KZ | Beteckning | endast vid utförandet |
|--------|----------------------------------|-----------------------|
| A | Framledning | |
| B | Returledning | |
| C | Kylvatten inlopp | |
| D | Kylvatten utlopp | |
| G | Dränering | |
| H | Påfyllning | |
| 1 | Kylvattenmodul KWM | |
| 2 | Värmebärarmodul WTM | |
| 2.1 | Proportionalmodul | |
| 3 | Filter kylvatten inlopp | |
| 3.1 | Filter återledning | |
| 5 | Manometer | |
| 6 | Kylare | |
| 7.1 | Backventil Returledning | |
| 9 | Tank | |
| 10 | Indikator för påfyllningsnivå | |
| 11 | Bypass med backventil | |
| A 3 | Knappsats | |
| A 4 | Enhetsplåt GIF-51 | |
| A 10 | Fyllnivåplatta | |
| BB 1 | Ljudomvandlare 1 | |
| BB 2 | Ljudomvandlare 2 | |
| BL 1 | Ljudomvandlare Fyllnivå | |
| BP 2 | Trycksensor framledning | ZU, 4S, 8R |
| BT 1 | Temperatursensor framledning | |
| BT 2 | Temperatursensor returledning | |
| BT 3 | Temperatursensor Tank | |
| BT 6 | Temperatursensor kylare | |
| EH 1 | Uppvärmning 1 | |
| FU 1 | Säkring 0,8 AT | |
| FU 2 | Säkring 0,8 AT | |
| KM 1 | Huvudskydd | |
| M 1 | Huvudpump | |
| M 3 | Kylventil 1 (KV 1) | |
| M 4 | Kylventil 2 (KV 2) | |
| N | Nätanslutningsledning | |
| QS 1 | Huvudbrytare | |
| ST 1 | Temperaturbegränsare framledning | |
| TA 1.1 | Strömtransformator 1 | |
| TA 1.2 | Strömtransformator 2 | |
| TA 1.3 | Strömtransformator 3 | |
| TC 1 | Transformator | |

Tekniskt underlag

| KZ | Beteckning | endast vid utförandet |
|-------|---|-------------------------------|
| V 1.1 | Halvledarrelä uppvärmning 1 | |
| V 1.2 | Halvledarrelä uppvärmning 1 | |
| X 15 | Spänningsförval | |
| X 71 | Uttag extern sensor | ZE |
| X 72 | Stickkontakt karmkontakt, extern styrning | ZB |
| X 79 | Uttag HB OUT | |
| X 80 | Kontakt HB IN | |
| XT 1 | Anslutningsplint, matning | |
| XT 2 | Klämma uppvärmning | 380–480 V, 16 kW 200–220 V |
| YV 1 | Magnetventil avluftning | |

Kabel till gränssnitt

14 Kabel till gränssnitt

14.1 Extern sensor

Sensortyp termoelement (typ J, K, T)

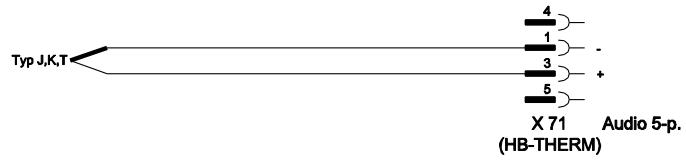

Sensortyp Pt 100 (utförande med två ledare)

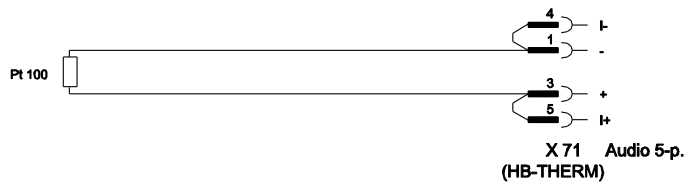

Sensortyp Pt 100 (utförande med tre ledare)

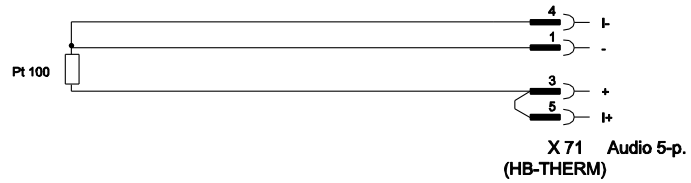

Sensortyp Pt 100 (utförande med fyra ledare)

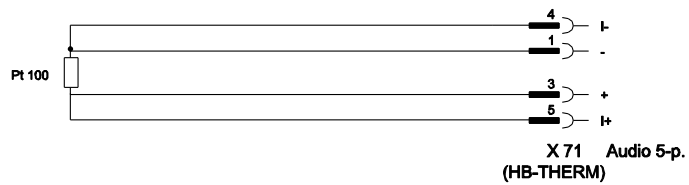

Kabel till gränssnitt

14.2 Extern styrning



| Funktion | | Kontakt | Belastning |
|-------------|-----|--------------|--------------|
| Enhet | PÅ | Stäng (sida) | 5 VDC, 2 mA |
| | AV | Öppna (sida) | |
| Börvärde | 2 | Stäng (sida) | 5 VDC, 2 mA |
| | 1 | Öppna (sida) | |
| Rampprogram | PÅ | Stäng (sida) | 5 VDC, 2 mA |
| | AV | Öppna (sida) | |
| Larmkontakt | --- | --- | 250 VAC, 4 A |

14.3 Gränssnitt HB

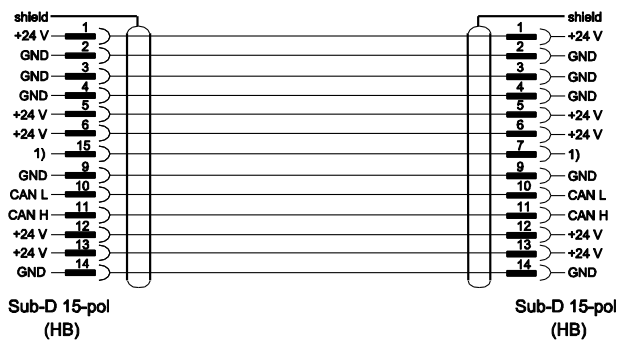

1) Via denna kontakt bryts ett automatiskt avslutningsmotstånd.